

**SECO NEWS
SUMMARY
2020.1**



**ИНСТРУМЕНТЫ И
УСЛУГИ ДЛЯ РЕШЕНИЯ
ЛЮБЫХ ЗАДАЧ**

SECO 

SECO NEWS SUMMARY 2020.1: НОВИНКИ

Производители сталкиваются с большим количеством проблем в любых отраслях, будь то аэрокосмическая промышленность, производство электроэнергии, автомобилестроение, медицина или общее машиностроение. Это касается всех аспектов деятельности, от рекомендаций по материалам до срочных поставок и повышения эффективности. Кроме того, постоянно растущая конкуренция каждый год ставит все более сложные задачи.

Компания Seco Tools продолжает разрабатывать инновационные инструменты и решения, которые помогут вам сэкономить время и деньги, повысить качество и обеспечить удовлетворенность клиентов. В этом обзоре мы рады представить подборку самых интересных инноваций, которые позволят сохранить конкурентоспособность вашего бизнеса.

Ознакомьтесь с нашими новыми пластинами Double Turbo, с инновационной геометрией для

черновой обработки. Они снижают или исключают необходимость в чистовых операциях, сокращают расход электроэнергии и обеспечивают значительную экономию затрат на кромку.

Ознакомьтесь с расширенным ассортиментом Jetstream Tooling® Integrated (JETI), который позволит увеличить срок службы инструмента и улучшить стружкообразование для всех видов токарной обработки стали, нержавеющей стали и суперсплавов.



АЭРОКОСМИЧЕСКАЯ ПРОМЫШЛЕННОСТЬ

Наша команда экспертов в аэрокосмической отрасли поможет вам решить множество задач, связанных с созданием надежных процессов и качественной продукции.



ЭНЕРГЕТИКА

Работа с самыми твердыми материалами и жесткими допусками не скажется на вашей эффективности благодаря опыту и знаниям Seco Tools.



АВТОМОБИЛЬНАЯ ПРОМЫШЛЕННОСТЬ

Контролируйте расходы и повышайте производительность с помощью конкурентоспособной и экономичной продукции, которая обеспечивает исключительный уровень производительности.



ОБЩЕЕ МАШИНОСТРОЕНИЕ

Какими бы ни были ваши ресурсы, компания Seco Tools предлагает гибкие решения, которые обеспечат бесперебойную работу вашего мелкосерийного производства.

Сверхкомпактная конструкция JETI в сочетании с новым модульным быстросменным держателем Seco позволяет ускорить процесс установки и смены инструмента при токарной обработке мелких деталей.

Узнайте об этих и других инновациях компании Seco Tools и найдите подходящее решение для ваших производственных задач. Дополнительную информацию можно найти на веб-сайте www.secotools.com.



МЕДИЦИНСКАЯ ПРОМЫШЛЕННОСТЬ

Вам нужен партнер для оптимизации процессов или помощь в разработке инновационных методов и материалов? Специалисты Seco Tools помогут вам в любой ситуации.

МОДУЛЬНЫЙ QC
(БЫСТРОСМЕННЫЙ)
ДЕРЖАТЕЛЬ ИНСТРУ-
МЕНТА ДЛЯ ОБРАБОТ-
КИ МЕЛКИХ ДЕТАЛЕЙ



4

РАСШИРЕНИЕ
АССОРТИМЕНТА
ДЕРЖАТЕЛЕЙ JETI ISO



6

ДЕРЖАТЕЛИ И КАССЕТЫ
SECO SARTO™ ДЛЯ ТРУД-
НООБРАБАТЫВАЕМЫХ
МАТЕРИАЛОВ



8

НОВЫЕ СПЛАВЫ
ДЛЯ ФРЕЗЕРОВАНИЯ
MP1501 И MP2501



10

ФРЕЗА
DOUBLE TURBO 16



12

ФРЕЗА ХР08 ПО
АЛЮМИНИЮ



14

ФРЕЗЕРНЫЕ
ПЛАСТИНЫ ДЛЯ
ОБЪЕМНОГО
ФРЕЗЕРОВАНИЯ
SECO ROUND 10 И 16



16

УНИВЕРСАЛЬНЫЕ
СВЕРЛА 8XD И 12XD



18

COMBIMASTER™
M20



20

РАСШИРЕНИЕ
АССОРТИМЕНТА
ДЕРЖАТЕЛЕЙ ДЛЯ
ТОРЦЕВЫХ ФРЕЗ



22

EASYSHRINK EVO



24

SECO TOOLS ДЛЯ
УСТОЙЧИВОГО
РАЗВИТИЯ

26

ТРАНСФОРМАЦИЯ
ПРОИЗВОДСТВА

28

СОКРАЩЕНИЕ ВРЕМЕНИ СМЕНЫ ИНСТРУМЕНТА ПРИ ОБРАБОТКЕ НА АВТОМАТАХ ПРОДОЛЬНОГО ТОЧЕНИЯ

МОДУЛЬНЫЙ QC (БЫСТРОСМЕННЫЙ) ДЕРЖАТЕЛЬ ИНСТРУМЕНТА ДЛЯ ОБРАБОТКИ МЕЛКИХ ДЕТАЛЕЙ

КОГДА СМЕНА ПЛАСТИН И УДАЛЕНИЕ СТРУЖКИ — ЭТО ПРОБЛЕМА

Смена пластин и стружка могут быть причиной немедленной остановки операций на автоматах продольного точения при обработке больших объемов мелких деталей. Из-за ограниченного пространства и множества инструментов, расположенных очень близко друг к другу, процесс смены пластин становится трудоемким, долгим и неэффективным. В то же время плохое удаление стружки приводит к сокращению срока службы держателей и режущих пластин.

ПОВЫШЕНИЕ ЭФФЕКТИВНОСТИ СМЕНЫ ИНСТРУМЕНТОВ

В условиях ограниченного пространства на станке доступ к винтам и их снятие очень затруднительны. Благодаря модульной конструкции быстросменный держатель упрощает смену малых пластин. Система позволяет заменять пластины снаружи станка, что снижает риск попадания в станок очень маленьких винтов и пластин.

СТРУЖКА НЕ ДОЛЖНА МЕШАТЬ ПРОИЗВОДСТВУ

Стружка часто препятствует выполнению автоматизированных токарных операций с мелкими деталями и приводит к остановке производства. Эффективно удаляйте стружку с помощью технологий Seco Jetstream Tooling® и Seco Jetstream Tooling® Duo, встроенных в модульный быстросменный держатель Seco.



ПРОБЛЕМА

Непредсказуемое поведение стружки препятствует автоматической обработке мелких деталей и приводит к остановке производства

НАШЕ РЕШЕНИЕ

Технологии Seco Jetstream Tooling® и Seco Jetstream Tooling® Duo, встроенные в модульный быстросменный держатель, позволяют подавать СОЖ точно в зону резания и обеспечивают максимальный срок службы инструмента и высокоэффективное стружкообразование

ПРОБЛЕМА

Малое расстояние между инструментами и ограниченный доступ в автоматах затрудняют смену пластин и отнимают много времени. Сборка шлангов СОЖ в ограниченном пространстве становится затруднительной

НАШЕ РЕШЕНИЕ

Модульный быстросменный держатель позволяет снять одновременно режущую головку и пластину одним узлом для быстрой и удобной смены пластин снаружи станка

ТОКАРНАЯ ОБРАБОТКА



ВАШИ ПРЕИМУЩЕСТВА

- Повторяемость благодаря жестким допускам сопряжения
- Надежная система с одним фиксатором упрощает использование
- Прогнозируемый срок службы инструмента с Seco Jetstream Tooling®
- Универсальность: несколько головок совместимы с хвостовиком
- Точное позиционирование пластины благодаря запатентованной конструкции гнезда твердосплавного штифта
- Повышение производительности благодаря сокращению времени простоя станка между сменами инструмента

ОБЗОР ЛИНЕЙКИ ХВОСТОВИКИ

- Метрический размер 1010, 1212 и 1616 мм
- Дюймовый размер 0,375, 0,50 и 0,625 дюйма

РЕЖУЩИЕ ГОЛОВКИ

- Токарная обработка ISO (CC06, CC09, DC07, DC11, VB11)
- Нарезание резьбы (16ER и 16EL)
- Обработка канавок (LC1902)
- Отрезка (лезвие 150.10, размер 15)

ПЛАСТИНЫ

- Сплавы TS2050 и CP500 со стружколомом F1, MF2 и AL

Более подробная информация представлена в онлайн-каталоге токарного инструмента 2020.1 на сайте secotools.com.



Отсканируйте QR-код, чтобы узнать больше.

ИЗБАВЬТЕСЬ ОТ НАРУЖНЫХ КОМПОНЕНТОВ И РАЗЪЕМОВ ДЛЯ ПОДАЧИ СОЖ

РАСШИРЕНИЕ АССОРТИМЕНТА ДЕРЖАТЕЛЕЙ JETI ISO

ВСТРОЕННАЯ ПОДАЧА СОЖ НЕ ТРЕБУЕТ НАРУЖНЫХ ШЛАНГОВ

Наружная подача СОЖ может легко выйти из строя при удалении стружки и обеспечении стабильности обработки. Внутренняя, надежная и точная подача СОЖ значительно упрощает производственный процесс. Благодаря встроенным держателям Jetstream Tooling® (JETI) для выполнения широкого спектра токарных операций ISO вы получаете доступ к технологии, необходимой для оптимизации производительности обработки.

МИНИМАЛЬНОЕ ВРЕМЯ НАЛАДКИ, МАКСИМАЛЬНАЯ ЭФФЕКТИВНОСТЬ ОБРАБОТКИ

Для смены пластин необходимо всего лишь ослабить один винт, чтобы снизить время наладки и увеличить эффективность обработки. Теперь для выполнения любых операций токарной обработки, нарезания резьбы, обработки канавок и отрезки, можно использовать держатель JETI и соответствующий адаптер с интерфейсом HSK, VDI или Seco-Carpo™ с обновленной конфигурацией держателя, предлагающие эксклюзивное и готовое к работе решение.

ТОЧНАЯ ПОДАЧА СОЖ

Вам необходима точная подача СОЖ, чтобы обеспечить исключительную безопасность процесса, удаление стружки, длительный срок службы инструмента и превосходную шероховатость? Улучшите стружкообразование и предотвратите возникновение проблем при выполнении специализированных операций с уникальными требованиями к подаче СОЖ. Это возможно благодаря держателям Jetstream Integrated (JETI) ISO и зажимам с подачей СОЖ, которые обладают всеми возможностями Jetstream Tooling® Duo для обеспечения максимальной гибкости процесса.

Взаимозаменяемый винт на нижней стороне канала СОЖ позволяет по необходимости использовать одинарный или двойной поток СОЖ. В результате СОЖ подается именно туда, где она необходима.



ТОКАРНАЯ ОБРАБОТКА



ВАШИ ПРЕИМУЩЕСТВА

- Увеличенный срок службы инструмента благодаря оптимизированному контролю температуры в зоне резания
- Превосходное стружкообразование благодаря высокоточной подаче СОЖ под высоким давлением
- Отсутствие необходимости в наружных шлангах, что сокращает время настройки
- Новый быстросменный зажим с подачей СОЖ обеспечивает быструю смену пластин
- Высокая безопасность процесса благодаря большому сроку службы инструмента и улучшенному стружкообразованию

ОБЗОР ЛИНЕЙКИ

- 182 новых модели дюймовых, метрических держателей и Seco-Capto™

ЛИНЕЙКА

- Seco-Capto™, все размеры от C4 до C8
- Метрический размер хвостовика от 2020 до 3232 мм
- Дюймовый хвостовик, размер 0,75, 1,0 и 1,25 дюйма
- Технология JETI, впервые представленная для держателей МТО, X4, 150.10 и Snap-Tap®, теперь дополнена хвостовиками метрических и дюймовых размеров, а также держателями Seco-Capto™

Более подробная информация представлена в онлайн-каталоге токарного инструмента 2020.1 на сайте secotools.com.



Отсканируйте QR-код, чтобы узнать больше.

ПРОБЛЕМА

Плохое стружкообразование и безопасность рабочего процесса при токарной обработке, особенно для материалов ISO-S, ISO-M и ISO-P.

НАШЕ РЕШЕНИЕ

Встроенные держатели JETStream Tooling® и Jetstream Tooling® Duo (JETI) обеспечивают подачу СОЖ под высоким давлением непосредственно в зону резания с помощью нового уникального зажима Seco Tools с подачей СОЖ

ПРОБЛЕМА

Смена пластин занимает много времени, замедляет процессы настройки и производства

НАШЕ РЕШЕНИЕ

Быстрая и простая смена пластин с помощью зажима JETI для СОЖ с одним винтом

ПРОБЛЕМА

Шланги системы наружной подачи СОЖ создают помехи при обработке

НАШЕ РЕШЕНИЕ

Обеспечение точной подачи СОЖ без помех благодаря встроенным каналам JETI



ИСКЛЮЧИТЕ ПОЛОМКУ ДЕРЖАТЕЛЯ ПРИ ЧЕРНОВОЙ ОБРАБОТКЕ С ПОМОЩЬЮ PCBN И КЕРАМИКИ

ДЕРЖАТЕЛИ И КАССЕТЫ SECO SARTO™ ДЛЯ ТРУДНООБРАБАТЫВАЕМЫХ МАТЕРИАЛОВ

ПРЕДОТВРАТИТЕ ВНЕЗАПНЫЕ ПОЛОМКИ ИНСТРУМЕНТА

Иногда хрупкие пластины ломаются, и вместе с ними выходят из строя дорогостоящие держатели. PCBN и керамические пластины позволяют достичь максимальной скорости съема материала, однако поломки могут создать проблемы во время самых сложных операций. При выполнении черновой обработки жаропрочных суперсплавов или других труднообрабатываемых материалов, таких как высокохромистая сталь или высокомарганцевая сталь, в аэрокосмической и энергетической промышленности часто возникает проблема внезапного разрушения инструмента.

ПОВЫСЬТЕ НАДЕЖНОСТЬ ТЕХНОЛОГИЧЕСКОГО ПРОЦЕССА И СОКРАТИТЕ РАСХОДЫ С ПОМОЩЬЮ КАССЕТ

Быстрая замена кассеты и лучшее крепление пластины обеспечивают непрерывность и повышенную надежность производства. Для достижения максимальной производительности при черновой обработке прочных материалов требуются агрессивные методы резания, однако поломка пластины из PCBN и керамического материала может обойтись очень дорого, если при этом будут повреждены держатели и гнезда. Замена кассеты позволит сократить расходы и повысить надежность тяжелых операций обработки.



ПРОБЛЕМА

Поломка пластин снижает надежность тяжелых операций черновой обработки жаропрочных суперсплавов, высокохромистого чугуна и высокомарганцевистой стали

НАШЕ РЕШЕНИЕ

Держатель Seco-Capto™ кассетного типа снижает износ гнезда и устраняет поломку держателя, чтобы повысить надежность и уменьшить затраты

ПРОБЛЕМА

Для хранения достаточного количества держателей для обработки деталей с высоким уровнем износа инструмента требуется слишком много места

НАШЕ РЕШЕНИЕ

Держатели кассет Seco-Capto™ позволяют снизить объем и затраты на хранение, поскольку требуют хранения только дополнительных кассет

ТОКАРНАЯ ОБРАБОТКА

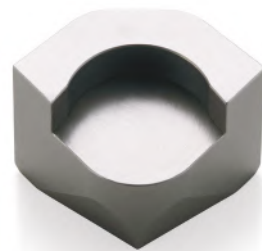

ВАШИ ПРЕИМУЩЕСТВА

- Гибкость благодаря использованию различных кассет/пластин в одном устройстве Seco-Capto™
- Надежная обработка с использованием закаленных кассет из нержавеющей стали снижает риск повреждения гнезд
- Экономия затрат, поскольку требуется только замена кассет
- Сокращение простоев благодаря быстрой смене кассет
- Освобождение места на складе

ОБЗОР ЛИНЕЙКИ

- 4 держателя Seco-Capto™ (правый и левый C5 и C6)
- 5 кассет (R1203, R1204, R1207, C1204 и C1207)

Более подробная информация представлена в онлайн-каталоге токарного инструмента 2020.1 на сайте secotools.com.



Отсканируйте QR-код, чтобы узнать больше.

DURATOMIC® МАКСИМАЛЬНО УВЕЛИЧИВАЕТ ПРОИЗВОДИТЕЛЬНОСТЬ, ОПРЕДЕЛЕНИЕ ИСПОЛЬЗОВАННОЙ КРОМКИ ПОВЫШАЕТ ЭФФЕКТИВНОСТЬ

НОВЫЕ СПЛАВЫ ДЛЯ ФРЕЗЕРОВАНИЯ MP1501 И MP2501

МАКСИМАЛЬНАЯ ПРОИЗВОДИТЕЛЬНОСТЬ И ВЫСОКАЯ ЭФФЕКТИВНОСТЬ

Нестабильные и ненадежные процессы фрезерования мешают прибыльности и конкурентоспособности. Повысьте уровень безопасности процессов и экономическую эффективность, сэкономив до 20% при использовании сплавов для фрезерования MP1501 и MP2501 от компании Seco Tools, которые обеспечивают высокую надежность при обработке стали и чугуна. Эти сплавы Duratomic® с улучшенным покрытием отличаются исключительной твердостью и прочностью кромки, что предотвращает появление трещин и неожиданную поломку. Это обеспечивает высочайший уровень производительности, предсказуемость срока службы инструмента и надежность обработки. Определение использованной кромки позволит понять, какие кромки пластины используются, и предотвратить выбраковку годных пластин.



ПРОБЛЕМА

- Сложно заметить неиспользованные режущие кромки в рабочих условиях
- Необходимо сократить нерациональный расход неиспользованных кромок и повысить эффективность

НАШЕ РЕШЕНИЕ

Хромовое покрытие с определением использованной кромки

ПРОБЛЕМА

- Мелкосерийное производство широкой номенклатуры
- Поломки из-за термических напряжений, приводящие к низкой предсказуемости и снижению срока службы инструмента
- Неожиданная поломка пластины и простой станка
- ненадежный срок службы инструмента (кромки)
- Необходимость повышения эффективности и производительности при обработке стали и чугуна

НАШЕ РЕШЕНИЕ

Сплавы Duratomic® MP с улучшенным покрытием для достижения оптимальной прочности пластины и устойчивости к поломке.

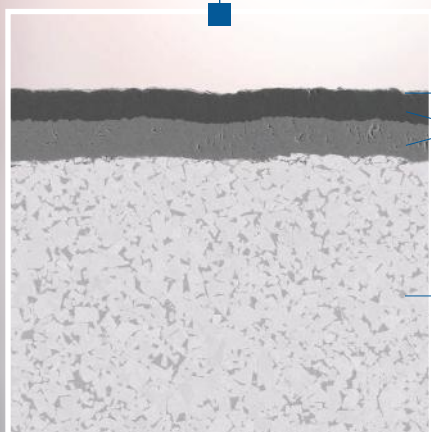

Слой хромового покрытия с определением использованной кромки
Функциональное покрытие (оба слоя)

Новая основа



ФРЕЗЕРОВАНИЕ



ВАШИ ПРЕИМУЩЕСТВА

- Улучшенное покрытие обеспечивает повышенную прочность
- Определение использованной кромки сокращает количество ненужных отходов и средние затраты на кромку
- Возможность выбора между увеличенным сроком службы инструмента (экономичностью) или производительностью/ скоростью резания
- Повышенная предсказуемость обработки стали и чугуна

ОБЗОР ЛИНЕЙКИ ПРОДУКЦИИ

- MP1501 для полуставового фрезерования закаленной стали (до 45 HRC) и черновой обработки серого и высокопрочного чугуна
- MP2501 для фрезерования стали и легкообрабатываемых нержавеющей сталей, с подачей СОЖ или без, обеспечивает превосходную чистовую обработку
- Все новые сплавы Duratomic® MP отличаются улучшенным покрытием и возможностью обнаружения использованной кромки с хромовым покрытием

Более подробная информация представлена в онлайн-каталоге фрезерного инструмента 2020.1 на сайте secotools.com.



Отсканируйте QR-код, чтобы узнать больше.

ОБЕСПЕЧЬТЕ ОТЛИЧНУЮ ШЕРОХОВАТОСТЬ ПОВЕРХНОСТИ ПРИ ЧЕРНОВОЙ ОБРАБОТКЕ С ПОМОЩЬЮ DOUBLE TURBO

DOUBLE TURBO 16

СНИЖЕНИЕ ПОТРЕБЛЯЕМОЙ МОЩНОСТИ И УЛУЧШЕНИЕ РЕЗУЛЬТАТОВ

Использование самой позитивной геометрии угла наклона винтовой линии на современном рынке обеспечивает снижение энергопотребления, более плавное резание и увеличение срока службы инструмента. Наряду с впечатляющей точностью угла 90° и применением двусторонних пластин, это обеспечивает хорошее качество обработки поверхности и оптимизирует затраты.

ЗНАЧИТЕЛЬНОЕ СОКРАЩЕНИЕ ВРЕМЕНИ ЧИСТОВОЙ ОБРАБОТКИ

Чем больше времени занимает чистовая обработка, тем больше времени уходит на обработку заготовки и тем выше стоимость детали. Теперь с помощью новых пластин Seco Double Turbo вы можете значительно сократить или полностью исключить время чистовой обработки.

ЧЕМ МЕНЬШЕ ВИБРАЦИЙ, ТЕМ МЕНЬШЕ ПОЛОМОК

Благодаря геометрии с большим позитивным углом резания пластина Seco Double Turbo обеспечивает эффективное удаление стружки и значительно снижает образование заусенцев на заготовке, особенно при обработке стали, нержавеющей стали и титана. Резание осуществляется с меньшим усилием, что позволяет свести к минимуму вибрации и увеличить срок службы инструмента, а также улучшить шероховатость поверхности. Кроме того, двусторонняя конструкция обеспечивает значительную экономию затрат на режущую кромку.

ПРОБЛЕМА

Вибрация при нестабильных настройках

НАШЕ РЕШЕНИЕ

Уменьшите усилия резания с помощью геометрии с самым большим позитивным углом двустороннего резания

ПРОБЛЕМА

Несоответствие поверхности при черновой обработке

НАШЕ РЕШЕНИЕ

Исключительная точность угла 90° и позитивный угол наклона винтовой линии пластин Seco Double Turbo обеспечивает почти безупречную обработку поверхности

ПРОБЛЕМА

Высокие затраты на обработку

НАШЕ РЕШЕНИЕ

4 режущие кромки, предоставляемые двусторонними пластинами Turbo, позволяют значительно сократить затраты на кромку

ПРОБЛЕМА

Чистовая обработка увеличивает продолжительность цикла обработки детали

НАШЕ РЕШЕНИЕ

Сократите или полностью исключите чистовую обработку с помощью пластин Double Turbo

ФРЕЗЕРОВАНИЕ



ВАШИ ПРЕИМУЩЕСТВА

- Возможность исключения чистовых операций
- Низкое энергопотребление благодаря высокому углу наклона винтовой линии
- Снижение вибраций благодаря гладкой геометрии резания
- Сокращение времени простоя повышает скорость снятия материала при глубине резания до 15 мм (0,59")
- Хорошая точность и высокое качество поверхности под углом 90°
- Снижение затрат благодаря двусторонним пластинам с 4 режущими кромками
- Простота замены пластин

ОБЗОР ЛИНЕЙКИ КОРПУСА ФРЕЗ

- Метрический диапазон, от $\varnothing 32$ мм до 125 мм (19 вариантов)
- Дюймовый диапазон, от $\varnothing 1,25$ " до 5,0" (16 вариантов)
- Хвостовики с креплением Weldon и цилиндрическим креплением
- Оправка и головки Combimaster

ПЛАСТИНЫ

- Длина 16 мм (0,63"), толщина 7 мм (0,275")
- Два доступные геометрии
- Два размера радиуса
- Сплавы PVD и CVD Duratomic®

Более подробная информация представлена в онлайн-каталоге фрезерного инструмента 2020.1 на сайте secotools.com.



Отсканируйте QR-код, чтобы узнать больше.

ДОСТИЖЕНИЕ МАКСИМАЛЬНОЙ ПРОИЗВОДИТЕЛЬНОСТИ В ТЯЖЕЛЫХ УСЛОВИЯХ ОБРАБОТКИ АЛЮМИНИЯ

ФРЕЗЫ ХР08 ПО АЛЮМИНИЮ

ЭКОНОМИЧНОЕ РЕШЕНИЕ ДЛЯ ОБРАБОТКИ АЛЮМИНИЯ

Увеличьте скорость и экономичность с новыми фрезами со сменными пластинами ХР08 малого диаметра для черновой и получистовой обработки алюминиевых деталей. Это решение позволяет добиться высоких показателей съема металла и чистовой отделки стенок. Целые инструменты не так экономичны, как эта фреза с СМП, а инструменты общего назначения не могут конкурировать с ее высокими режимами резания.

ДОСТИЖЕНИЕ МАКСИМАЛЬНОЙ ПРОИЗВОДИТЕЛЬНОСТИ В ТЯЖЕЛЫХ УСЛОВИЯХ ОБРАБОТКИ АЛЮМИНИЯ

Инструменты общего назначения ограничивают скорость обработки и позволяют использовать методы наклонного врезания или врезания по спирали. Фрезы с СМП ХР08 диаметром до 16 мм позволяют обеспечить максимальную производительность обработки склонного к налипанию алюминия, где требуется очень высокая частота вращения шпинделя и скорость подачи. И наоборот, данный инструмент применим не только на высокопроизводительных обрабатывающих центрах, но и на станках с низкой частотой вращения.

ПРОБЛЕМА

Недостаток универсальности и точности при обработке алюминиевых деталей

НАШЕ РЕШЕНИЕ

Прецизионные шлифованные пластины ХР08 обеспечивают гибкость для работы с широким спектром конструктивных элементов заготовки. Они обеспечивают точную обработку боковых стенок под углом 90° и шесть доступных радиусов угла пластины



ФРЕЗЕРОВАНИЕ



ПРОБЛЕМА

Ограниченное число вариантов для фрез малого диаметра снижает ваши возможности и производительность

НАШЕ РЕШЕНИЕ

Решение со сменными элементами поможет вам снизить затраты на обработку (по сравнению с цельными инструментами). Специальное решение более выгодно, чем инструменты общего назначения



ВАШИ ПРЕИМУЩЕСТВА

- Высокая скорость съема металла
- Экономическая эффективность по сравнению с цельным твердосплавным материалом
- Прецизионные шлифованные пластины с углом 90°
- Доступны различные радиусы угла пластины
- Надежность технологического процесса при высоких оборотах

ДИАПАЗОН КОРПУСОВ

- 16–25 мм (0,625–1")
- 14 фрез (включая метрические и дюймовые)
- Конусные соединения с хвостовиками Combimaster и цилиндрическими хвостовиками

ПЛАСТИНЫ

- 6 типов пластин, радиусы угла от 0,4 мм до 3,1 мм (0,0157–0,122")

Более подробная информация представлена в онлайн-каталоге фрезерного инструмента 2020.1 на сайте secotools.com.



Отсканируйте QR-код, чтобы узнать больше.

КРУГЛЫЕ ПЛАСТИНЫ ОБЕСПЕЧИВАЮТ ДОЛГИЙ СРОК СЛУЖБЫ И СТАБИЛЬНОСТЬ ОБРАБОТКИ

ФРЕЗЕРНЫЕ ПЛАСТИНЫ ДЛЯ ОБЪЕМНОГО ФРЕЗЕРОВАНИЯ SECO ROUND 10 И 16

ПЛАСТИНЫ ДОЛЖНЫ БЫТЬ ЗАКРЕПЛЕНЫ НА МЕСТЕ

Если во время фрезерования пластины вращаются в гнездах корпуса фрезы, это сокращает срок службы инструмента и снижает надежность обработки. Пластины должны быть закреплены, особенно при тяжелой или черновой обработке с помощью наших фрезерных пластин Round 10 и 16.

ИСПОЛЬЗУЙТЕ ВСЕ КРОМКИ ПЛАСТИН

Используйте все кромки с помощью функции предотвращения вращения, которая обеспечивает точную установку и использование всех кромок пластин. В зависимости от требуемой глубины резания пластины можно менять четыре или восемь раз, в то время как другие пластины в серии имеют три или шесть кромок.

БЫСТРАЯ, ПРОСТАЯ И ТОЧНАЯ СМЕНА ПЛАСТИН

Наша линейка круглых фрезерных пластин отличается надежным креплением во время обработки и быстрой, простой и точной сменой пластин. Интуитивно понятное крепление упрощает работу операторов. Круглые пластины Round 10 и 16 имеют бороздки, которые совмещаются с бороздками в гнезде корпуса фрезы для более эффективной обработки.

ПРОБЛЕМА

Выборка неиспользуемых кромок снижает экономичность и производительность обработки

НАШЕ РЕШЕНИЕ

Пластины Seco Round 10 и 16 обеспечивают быструю, простую и точную смену пластин

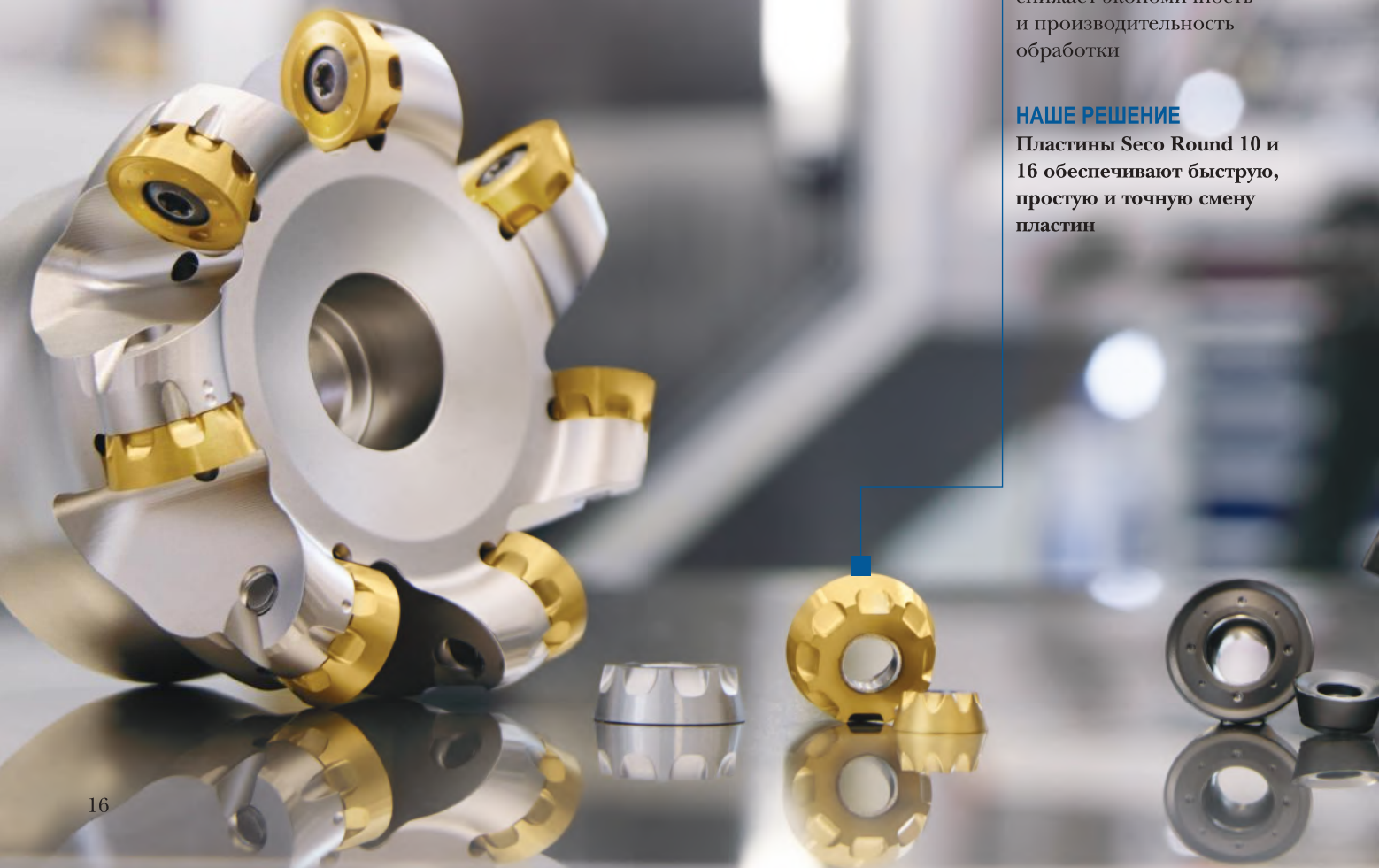

ФРЕЗЕРОВАНИЕ



ПРОБЛЕМА

Вращение пластин в гнездах корпуса фрезы снижает надежность обработки и сокращает срок службы инструмента

НАШЕ РЕШЕНИЕ

Фрезерные пластины Seco Round 10 и 16 оснащены функцией блокировки вращения

ВАШИ ПРЕИМУЩЕСТВА

- Безопасность рабочего процесса благодаря сменным пластинам
- Экономичность благодаря оптимизированной конструкции
- Стабильность благодаря функции предотвращения вращения

ОБЗОР ЛИНЕЙКИ

ROUND 10

- 20–63 мм (1,00–2,00")
- 35 типов пластин
- 34 варианта фрез (плюс 5 дополнительных фрез и 4 кассеты для дисковых фрез)
- Соединения типа Combimaster™, Arbor, Weldon и с цилиндрическим хвостовиком

ROUND 16

- 32–160 мм (2,00–4,00")
- 32 типов пластин
- 23 варианта фрез (плюс 4 кассеты для дисковых фрез)
- Типы соединений Combimaster™ и Arbor

Более подробная информация представлена в онлайн-каталоге фрезерного инструмента 2020.1 на сайте secotools.com.



Отсканируйте QR-код, чтобы узнать больше.

НИЗКИЕ ЗАТРАТЫ НА СВЕРЛЕНИЕ И ВЫСОКАЯ УНИВЕРСАЛЬНОСТЬ

УНИВЕРСАЛЬНЫЕ СВЕРЛА 8xD И 12xD

БОЛЕЕ ЭКОНОМИЧНОЕ СВЕРЛЕНИЕ

Сокращение номенклатуры и общих затрат на отверстие. Учитывая широкий ассортимент материалов, обрабатываемых небольшими и средними партиями, а также современные условия мелкосерийного производства, обычно для работы требуется значительное количество инструментов. Универсальные цельные твердосплавные сверла Seco Tools предназначены для обработки широкого спектра материалов заготовки. Они обеспечивают сокращение номенклатуры, минимальные затраты и экономичность сверления.

ПРЕДСКАЗУЕМЫЕ РЕЗУЛЬТАТЫ

Превосходные возможности центрирования и оптимальная конструкция канавки универсальных сверл дают стабильный предсказуемый результат, который обеспечивает высокое качество обработки отверстия и хорошую производительность. С появлением версий 8xD и 12xD мы предлагаем полный диапазон соотношений длины и диаметра.

ПРОБЛЕМА

Мелкосерийное производство — это, как правило, малые партии и несколько различных материалов заготовки, что требует наличия обширного и дорогостоящего ассортимента инструментов

НАШЕ РЕШЕНИЕ

Высокая эффективность сверления большинства материалов благодаря универсальной геометрии сверла от 3xD до 12xD при соответствующих параметрах резания



ОБРАБОТКА ОТВЕРСТИЙ



ПРОБЛЕМА

- Короткий срок службы инструмента увеличивает стоимость инструмента
- Неверное соотношение длины и диаметра влияет на качество отверстия

НАШЕ РЕШЕНИЕ

Новое покрытие TiAlN повышает срок службы и производительность для всего диапазона инструмента

ВАШИ ПРЕИМУЩЕСТВА

- Увеличенный срок службы инструмента благодаря новому покрытию PVD и высокой теплоустойчивости
- Универсальная геометрия для большинства материалов заготовки
- Экономичное решение для мелкосерийного производства
- Полный ассортимент, который соответствует большинству ваших потребностей
- Простота шлифовки

ОБЗОР ЛИНЕЙКИ

- $\varnothing 3-20$ мм (0,118-0,787")
- Соотношение длины и диаметра 3xD, 5xD, 8xD и 12xD
- Цилиндрический хвостовик (R1)

Более подробная информация представлена в онлайн-каталоге сверлильного инструмента 2020.1 на сайте secotools.com.



Отсканируйте QR-код, чтобы узнать больше.

РАСШИРЬТЕ СВОИ ВОЗМОЖНОСТИ, ИСПОЛЬЗУЯ МЕНЬШЕ ДЕРЖАТЕЛЕЙ ИНСТРУМЕНТА ПРИ ФРЕЗЕРОВАНИИ

COMBIMASTER™ M20

УВЕЛИЧЬТЕ ПРОИЗВОДИТЕЛЬНОСТЬ ФРЕЗ СРЕДНЕГО РАЗМЕРА

Плохо спроектированные держатели не могут обеспечить жесткость, стабильность или точность, и, соответственно, превосходную производительность, необходимые для оптимизации методов фрезерования. Новая расширенная линейка модульных держателей M20 Combimaster™ максимально соблюдает эти факторы и обеспечивает надежность фрезерования. Резьба M20 обеспечивает самое прочное соединение между хвостовиком и корпусом фрезы для увеличения скорости съема металла и глубины резания до 15%.

ОБЕСПЕЧЬТЕ БЕЗОПАСНОСТЬ ПРОЦЕССОВ ФРЕЗЕРОВАНИЯ С ПОМОЩЬЮ БЕЗОПАСНОЙ И ГИБКОЙ МОДУЛЬНОЙ СИСТЕМЫ

Хранение на складе широкого ассортимента держателей может оказаться сложной задачей, особенно для тех производителей, которым необходима высочайшая эффективность обработки. Модульная система фрез Combimaster™ от компании Seco Tools предлагает производителям гибкость, необходимую для решения любых задач фрезерования.

Модульная линия Combimaster™ включает расширенный ассортимент держателей M16 и M20 и предлагает широкий выбор решений, которые дают возможность легко переключаться между фрезами для обработки уступов, концевыми, торцевыми, объемными, врезными и дисковыми фрезами. Это позволяет сократить номенклатуру.

ПРОБЛЕМА

Для высокоэффективного мелкосерийного производства требуется широкий ассортимент держателей, отвечающих различным требованиям

НАШЕ РЕШЕНИЕ

Модульные держатели Combimaster™ могут взаимодействовать со всеми основными соединениями на стороне станка и на стороне заготовки

ПРОБЛЕМА

Низкая стабильность, жесткость и точность держателя отрицательно влияют на срок службы инструмента и производительность обработки

НАШЕ РЕШЕНИЕ

Высокая надежность обработки благодаря модульному держателю Combimaster™ с соединениями M20

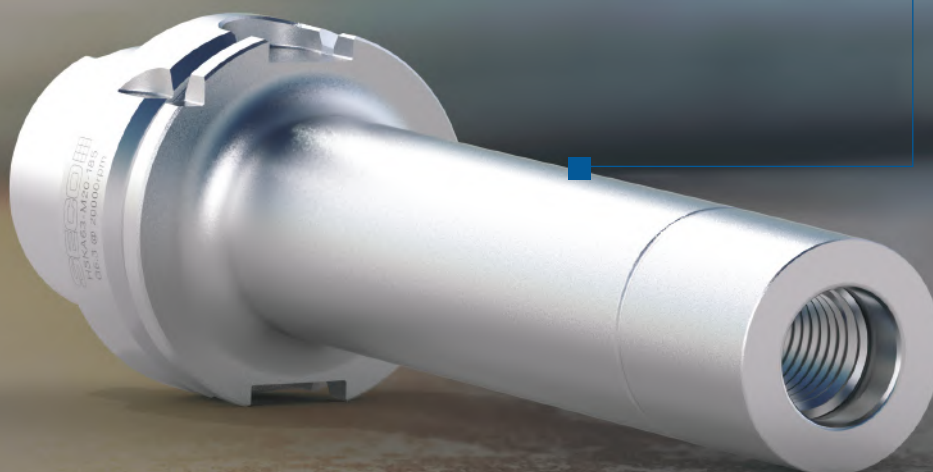

ПРОБЛЕМА

Отсутствие лишних держателей выгодно для фрезерования среднего размера

НАШЕ РЕШЕНИЕ

Расширенный ассортимент модульных держателей Combimaster™ с соединениями, совместимыми с M20 со стороны детали



ОСНАСТКА



ВАШИ ПРЕИМУЩЕСТВА

- Исключительная гибкость благодаря широкому выбору сменных головок
- Увеличенный срок службы инструмента, повышенная точность, жесткость и стабильность
- Снижение затрат на хранение номенклатуры благодаря универсальной модульной системе Combimaster™

ОБЗОР ЛИНЕЙКИ

38 новых изделий с соединениями на стороне заготовки M16 и M20 для соединений на стороне станка BT 40/50, HSKA 63/100, DIN 40/50, CAT 40/50, BT TF 40/50, CAT TF 40/50 и C5/C6/C8.

Дополнительную информацию см. на страницах 111, 112, 153, 154, 194 и 195 в онлайн-каталоге инструментальных систем 2020.1 на secotools.com.



Отсканируйте QR-код, чтобы узнать больше.

НОВЫЙ И УЛУЧШЕННЫЙ АССОРТИМЕНТ ВЫСОКОКАЧЕСТВЕННЫХ ДЕРЖАТЕЛЕЙ ТОРЦЕВЫХ ФРЕЗ И ДЕРЖАТЕЛЕЙ С БОКОВЫМ ЗАЖИМОМ

**РАСШИРЕНИЕ АССОРТИМЕНТА ДЕРЖАТЕЛЕЙ ТОРЦЕВЫХ ФРЕЗ, СОВЕРШЕНСТВОВАНИЕ
ДЕРЖАТЕЛЕЙ С МАЛОЙ ПЕРЕДНЕЙ ПОВЕРХНОСТЬЮ И С БОКОВЫМ ЗАЖИМОМ**

ПОВЫШЕННАЯ ЖЕСТКОСТЬ ОБЕСПЕЧИВАЕТ ПОВЫШЕННУЮ ПРОИЗВОДИТЕЛЬНОСТЬ

Для операций тяжелой обработки линейка держателей Seco Tools с боковым зажимом использует боковые стопорные винты для фиксации хвостовика инструмента в отверстии держателя и защиты от вытягивания. Теперь держатели хвостовиков Weldon оснащены системой смазки передней поверхности для повышения производительности, особенно при обработке твердых материалов, таких как Inconel®. Они также обладают шлифованной поверхностью, которая улучшает передний контакт между хвостовиком и держателем инструмента и обеспечивает более высокие характеристики жесткости и биения.

ДОБИВАЙТЕСЬ УЛУЧШЕННЫХ ПОКАЗАТЕЛЕЙ, ИСПОЛЬЗУЯ ДЕРЖАТЕЛИ ДЛЯ ТОРЦЕВЫХ ФРЕЗ

Держатели Seco для торцевых фрез, основанные на спецификациях ISO для втулок и торцевых шпонок, обеспечивают отличные результаты при фрезеровании в режимах черновой и чистовой обработки. Расширенный диапазон включает 70 новых вариантов длины для держателей с малой опорной поверхностью. Кроме того, поверхности инструментов подвергнуты дробеструйной обработке, что обеспечивает устойчивость к усталостному растрескиванию во всем диапазоне для продления срока службы держателей. Улучшение показателей жесткости и прочности благодаря усовершенствованной конструкции торцевых фрез позволило сократить количество каналов подачи СОЖ с шести до четырех.

ПРОБЛЕМА

Чтобы обеспечить все операции, требуется взаимодействие с многочисленными поставщиками

НАШЕ РЕШЕНИЕ

Вам нужен только один поставщик, предлагающий широкий спектр оптимизированных и надежных держателей торцевых фрез и держателей с боковым зажимом

ОСНАСТКА



ПРОБЛЕМА

Поиск экономичных решений для держателей инструментов

НАШЕ РЕШЕНИЕ

Прочность, стойкость к воздействиям и жесткость инструмента, обеспечивающие экономическую эффективность

ПРОБЛЕМА

Обеспечение надлежащей смазки твердых материалов с помощью хвостовиков Weldon

НАШЕ РЕШЕНИЕ

Смазка передней поверхности держателей с боковым зажимом с поверхностями Weldon

ВАШИ ПРЕИМУЩЕСТВА

- Улучшенные характеристики держателей с боковым зажимом при работе с твердыми материалами благодаря смазке передней поверхности
- Увеличенный диапазон (тип В) для держателей торцевых фрез

ОБЗОР ЛИНЕЙКИ

- 112 существующих и 70 дополнительных держателей торцевых фрез из втулки 22–60 мм (0,75–2,50")
- 133 держателя с боковым зажимом 6–50 мм (0,375–1,5")

Более подробная информация представлена в онлайн-каталоге инструментальных систем 2020.1 на сайте secotools.com.



Отсканируйте QR-код, чтобы узнать больше.

ТОЧНОСТЬ, БЕЗОПАСНОСТЬ И ПРОСТОТА ПРЕЦИЗИОННОЙ ОБРАБОТКИ

EASYSHRINK EVO

ПРОСТОТА И ЭРГОНОМИЧНОСТЬ ИСПОЛЬЗОВАНИЯ

В дополнение к удобной системе хранения стопорных стержней, термоусадочных стопоров и ребристых опорных колец, устройство оснащено интуитивно понятной панелью управления с двумя кнопками и простым индукционным механизмом для эргономичного использования. Система Easyshrink Evo, разработанная для усадки в течение 2–7 с и охлаждения в течение 3 минут с дополнительной системой водяного охлаждения, значительно упрощает наладку инструмента. В случае специализированных держателей или специальных циклов нагрева операторы могут получить доступ к безопасному веб-интерфейсу через Wi-Fi или Ethernet-соединение для создания новых программ.

СОКРАЩЕНИЕ РАСХОДОВ НА ОБРАБОТКУ

Жесткость, обеспеченная с помощью Easyshrink, позволяет использовать высокие режимы резания со значительным повышением производительности (особенно при сверлении) по сравнению с другими типами держателей. Кроме того, благодаря превосходному удерживающему усилию, точности вращения и балансировке количество стружки равномерно распределяется по режущей кромке. Это увеличивает срок службы инструмента, держателя и шпинделя. Сокращение времени простоя для смены инструмента способствует значительному сокращению затрат на обработку.



ПРОБЛЕМА

Время наладки для высокоточных операций слишком велико для реализации оптимальной и экономичной обработки

НАШЕ РЕШЕНИЕ

Сократите время простоя для смены инструмента с помощью нашего энергоэффективного универсального крепления-термооправки с индукционным нагревательным элементом и автоматизированными циклами нагрева

ПРОБЛЕМА

Перегрев держателя и поломка режущего инструмента приводят к дополнительным расходам и чрезмерной выбраковке держателей инструмента

НАШЕ РЕШЕНИЕ

Обеспечьте максимально возможный срок службы инструментов и держателей с термооправкой благодаря полностью оптимизированному циклам нагрева и охлаждения, а также принадлежностям, предназначенным для легкого снятия сломанных инструментов

ОСНАСТКА



ВАШИ ПРЕИМУЩЕСТВА

- Увеличенный срок службы держателя благодаря индивидуальным оптимизированным настройкам нагрева
- Эргономичная настройка инструмента обеспечивает надежность с учетом конструкции станка
- Быстрое и легкое управление благодаря простому интерфейсу
- Универсальность и гибкость благодаря многофункциональному решению

ОБЗОР ЛИНЕЙКИ

- Нагревательный блок Easyshrink Evo (ZFM30IN10)
- Дополнительная холодильная установка (ZFM30RE1)

Более подробная информация представлена в онлайн-каталоге инструментальных систем 2020.1 на сайте secotools.com.



Отсканируйте QR-код, чтобы узнать больше.

БУДУЩЕЕ ПРОИЗВОДСТВА — УСТОЙЧИВОЕ РАЗВИТИЕ

ПОМОЧЬ МОЖЕТ КАЖДЫЙ

Компания Seco Tools считает, что, когда речь заходит о снижении негативных последствий, которые мы оказываем на нашу планету, каждый может внести свою лепту. Мы стараемся перерабатывать как можно больше сырья, сокращать выбросы углекислого газа и повышать эффективность производственных процессов, где это возможно. Примерами могут служить наши производственные предприятия и офисы по всему миру.

Этот образ мыслей распространяется и на вас, уважаемые клиенты, когда мы анализируем ваши производственные процессы. Мы стараемся найти решение, позволяющее снизить энергопотребление и повысить производительность ваших систем. Вы не только обеспечиваете устойчивое развитие, но и сокращаете расходы.

#SECOTREES - НАЖМИТЕ, КУПИТЕ И ПОСАДИТЕ ДЕРЕВО

Если вы хотите позаботиться об экологии, закажите продукцию через интернет-магазин Seco Tools.

Мы просим об этом не только для сокращения расхода бумаги: в честь каждого пятого заказа, размещенного с 3 февраля по 30 апреля 2020 года, мы будем высаживать дерево.*

Вместе мы можем существенно повлиять на ситуацию. В сотрудничестве с



ОТВЕТСТВЕННЫЙ БИЗНЕС

Устойчивое развитие касается не только борьбы с изменением климата и сохранения океанов и лесов Земли. Помимо прочего, оно помогает улучшить здоровье и победить нищету и неравенство. Компания Seco Tools использует любую возможность интегрировать эти важные аспекты в повседневную жизнь.

ВМЕСТЕ К УСТОЙЧИВОМУ РАЗВИТИЮ



ПЕРЕРАБОТКА

Наша твердосплавная продукция содержит редкое и ценное сырье, включая вольфрам. По прогнозам, при современной скорости использования вольфрама его запасы будут исчерпаны в течение 40–100 лет. Чтобы увеличить этот срок, мы переработаем любое твердосплавное изделие и компенсируем заказчикам расходы на возврат изношенных инструментов.

ЭКОЛОГИЧЕСКИЙ ФОНД

Наш экологический фонд финансирует проекты, которые обеспечивают повышение энергоэффективности по всему миру и не включают другие законодательные требования, в том числе требования к безопасности и водоочистке, которые мы должны учитывать в любом случае.

*Акция действительна только для покупок, совершенных в период с 3 февраля по 30 апреля 2020 г. Акция не имеет денежной ценности. Ни одно из положений данной акции не считается юридически обязательным для Seco Tools. Seco Tools имеет право в любое время прекратить акцию или изменить ее условия (возможны изменения). Рекламная акция действительна только для онлайн-покупок, т.е. для товаров, приобретенных через интернет-магазины, EDI и/или Seco Point. Продукция продается в соответствии с применимыми условиями и положениями Seco Tools. Компания Seco Tools не обязана раскрывать какую-либо информацию, относящуюся к данной акции.



Отсканируйте QR-код и ознакомьтесь с нашей промоакцией #SecoTrees

СОВЕРШЕНСТВОВАНИЕ ЗНАНИЙ, НАВЫКОВ И КОМПЕТЕНЦИЙ

Изменение динамики рынка создает новые проблемы для производителей, которым необходимо реагировать быстро и эффективно. Новое расширение программы технического обучения Seco (STEP), формата Masterclass, специально разработано для владельцев бизнеса, руководителей и сотрудников на уровне руководства.

Эти комплексные программы обучения устанавливают взаимосвязь производительности, качества, структуры затрат, непроизводительного времени, результатов и других применимых факторов, которые отслеживаются и регистрируются. Программа STEP Masterclass рассматривает потребности массового производства и позволяет узнать о новых концепциях и методиках производства, чтобы создать устойчивое будущее для вашей компании.

Программа Masterclass реализована в виде групповых занятий, где возможен свободный обмен вопросами и идеями, в соответствии с уникальной учебной программой, которая предлагает слушателям концепции производства и обработки для достижения высокой эффективности мелкосерийного производства.





STEP MASTERCLASS - ОБУЧЕНИЕ



ДОСТУПНЫЕ ПРОГРАММЫ MASTERCLASS

ПРОИЗВОДСТВЕННАЯ ЭФФЕКТИВНОСТЬ

Этот курс предлагает уникальную модель, в которой мы представляем новую философию производства, обеспечивающую комплексный подход к описанию и оптимизации процесса.

ПРИКЛАДНАЯ ФИЗИКА МЕТАЛЛООБРАБОТКИ

Основное внимание уделяется тому, чтобы помочь компаниям, работающим в сфере мелкосерийного производства, повысить рентабельность и конкурентоспособность.

ЭКОНОМИКА ПРОИЗВОДСТВА

Теория и практика балансирования различных факторов процесса для достижения желаемых результатов. В этом курсе рассмотрены подходы и методы трансформации для преодоления глубинных моделей поведения и убеждений.

РАСКРОЙТЕ ВСЕШ ПОТЕНЦИАЛ ВАШЕГО ПРОИЗВОДСТВА, ТЕХНОЛОГИИ И ПЕРСОНАЛА

Анализ доступной информации и практических элементов позволит оптимизировать производственные системы, структуру/процедуры управления и процессы обработки. Программа улучшения эффективности производства Seco — это наиболее исчерпывающий инструмент в отрасли, который представляет собой углубленный анализ вашего цеха. Оценивая и анализируя ваши операции, мы предоставляем данные, которые являются количественной оценкой вашего потенциала улучшения, что обычно позволяет сократить затраты на 3–10%.

Это обеспечивает реальную экономию и повышает рентабельность.

КАК ПРАВИЛО, ОЦЕНКА ПРОИЗВОДСТВА ВЫПОЛНЯЕТСЯ СЛЕДУЮЩИМ ОБРАЗОМ.

В течение нескольких недель наши консультанты-эксперты собирают информацию обо всех аспектах вашего производства. Мы тесно сотрудничаем с руководством и с производственным персоналом, проводя наблюдения, оценки и собеседования, чтобы выявить проблемные точки и области, требующие улучшения. Наш универсальный комплексный подход позволяет вашим производственным службам и службам, работающим с клиентами, взаимодействовать и сотрудничать, чтобы лучше понять обязанности друг друга.

РЕШЕНИЕ ДЛЯ УЛУЧШЕНИЯ ЭФФЕКТИВНОСТИ ПРОИЗВОДСТВА ВКЛЮЧАЕТ ТРИ КЛЮЧЕВЫЕ ОБЛАСТИ:

ПРОЦЕСС ОБРАБОТКИ — ЭФФЕКТИВНОСТЬ ОБРАБОТКИ

- Анализ износа инструмента
- Анализ срока службы инструмента
- Групповая технология

ПРОИЗВОДСТВЕННАЯ СИСТЕМА — ЭФФЕКТИВНОСТЬ СИСТЕМЫ ПРОИЗВОДСТВА

- Общая эффективность оборудования (ОЕЕ)
- Процессы качества
- Описание потока создания ценности
- Анализ срока реализации
- Анализ своевременной доставки

ПРОИЗВОДСТВЕННАЯ СРЕДА — УПРАВЛЕНИЕ ПРОИЗВОДИТЕЛЬНОСТЬЮ

- Управление производством и производительностью
- Организация и область контроля
- Привлечение людей



ОЦЕНКА ЭФФЕКТИВ- НОСТИ ПРО- ИЗВОДСТВА

MANUFACTURING TRANSFORMATION

УПАКОВКИ МЕНЬШЕГО РАЗМЕРА В СООТВЕТСТВИИ С ФАКТИЧЕСКОЙ НЕОБХОДИМОСТЬЮ

АНАЛИЗ ИЗНОСА ИНСТРУМЕНТОВ

Группа консультантов анализирует образцы изношенных инструментов.

УПРАВЛЕНИЕ РАСХОДОМ ИНСТРУМЕНТОВ

Мы сопоставляем процессы закупки и использования от выбора до переработки.

СРОК РЕАЛИЗАЦИИ

Мы составляем карты производственных процессов, выявляем и анализируем узкие места, производительность оборудования и управление процессами.

ТОЧНОСТЬ ПОСТАВКИ

Мы анализируем методы планирования, а также управление текущими работами и ограничения в производстве.

МОДУЛЬНЫЙ БЫСТРО- СМЕННЫЙ ДЕРЖАТЕЛЬ SECO

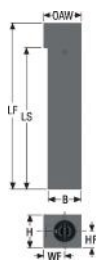

№ ИЗДЕЛИЯ:	МАРКИРОВКА	РАЗМЕРЫ В ММ						
		H	B	LF	LS	WF	HF	OAW
03280749	N1010F-QC12	10	11	80	68	6,0	5	16
03280750	N1212F-QC12	12	12	80	68	6,0	6	16
03280751	N1616F-QC16	16	16	80	68	8,0	8	18
03280752	N0375F-QC12	9,525	10,76	80	68	6,0	4,76	16
03280753	N050F-QC12	12,700	12,35	80	68	6,0	6,7	16,35

..SCLC..



..SDJC..

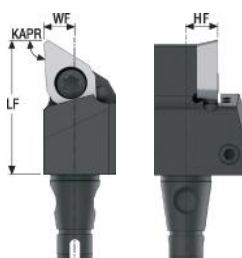

..SVJB..

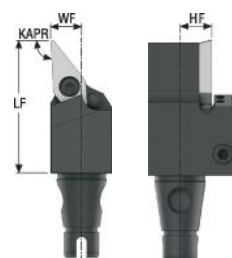

№ ИЗДЕЛИЯ:	МАРКИРОВКА	РАЗМЕРЫ В ММ			KAPR°	ПЛАСТИНА
		HF	LF	WF		
03280836	QC12-SCLCR-06JET	5,975	20	5,95	95	CC..0602../CC..21.5..
03280839	QC12-SCLCL-06JET	5,975	20	5,95	95	CC..0602../CC..21.5..
03280754	QC12-SCLCR-09JET	5,975	22	5,95	95	CC..09T3../CC..32.5..
03280755	QC12-SCLCL-09JET	5,975	22	5,95	95	CC..09T3../CC..32.5..
03280756	QC16-SCLCR-09JET	7,900	24	7,95	95	CC..09T3../CC..32.5..
03280757	QC16-SCLCL-09JET	7,900	24	7,95	95	CC..09T3../CC..32.5..
03280758	QC12-SDJCR-07JET	5,975	22	5,95	93	DC..0702../DC..21.5..
03280759	QC12-SDJCL-07JET	5,975	22	5,95	93	DC..0702../DC..21.5..
03280760	QC12-SDJCR-11JET	5,975	26	5,95	93	DC..11T3../DC..32.5..
03280761	QC12-SDJCL-11JET	5,975	26	5,95	93	DC..11T3../DC..32.5..
03280762	QC16-SDJCR-11JET	7,900	26	7,95	93	DC..11T3../DC..32.5..
03280763	QC16-SDJCL-11JET	7,900	26	7,95	93	DC..11T3../DC..32.5..
03280764	QC12-SVJBR-11JET	5,975	26	5,95	93	VB..1102../VB..21.5..
03280765	QC12-SVJBL-11JET	5,975	26	5,95	93	VB..1102../VB..21.5..
03280766	QC16-SVJBR-11JET	7,900	26	7,95	93	VB..1102../VB..21.5..
03280767	QC16-SVJBL-11JET	7,900	26	7,95	93	VB..1102../VB..21.5..

МОДУЛЬНЫЙ БЫСТРО- СМЕННЫЙ ДЕРЖАТЕЛЬ SECO

..CFO..

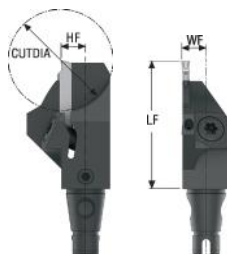

№ ИЗДЕЛИЯ:	МАРКИРОВКА	РАЗМЕРЫ В ММ				ПЛАСТИНА
		HF	LF	WF	CUTDIA	
03280768	QC12-CFOR-1902RBJET	5,975	32	6,0	25,4	LC..1902..
03280769	QC12-CFOL-1902RBJET	5,975	32	6,0	25,4	LC..1902..
03280770	QC16-CFOR-1902RBJET	7,900	32	8,0	25,4	LC..1902..
03280771	QC16-CFOL-1902RBJET	7,900	32	8,0	25,4	LC..1902..

..PE..

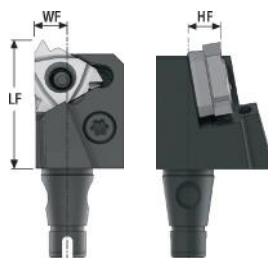

№ ИЗДЕЛИЯ:	МАРКИРОВКА	РАЗМЕРЫ В ММ			ПЛАСТИНА
		HF	LF	WF	
03280772	QC12-PER-16HDJET	5,975	25	6,0	16ER..
03280773	QC12-PEL-16HDJET	5,975	25	6,0	16EL..
03280774	QC16-PER-16HDJET	7,900	25	8,0	16ER..
03280775	QC16-PEL-16HDJET	7,900	25	8,0	16EL..

..150.10..

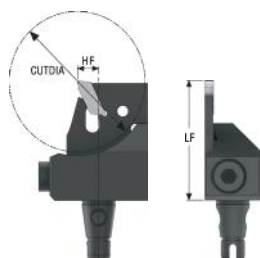

№ ИЗДЕЛИЯ:	МАРКИРОВКА	РАЗМЕРЫ В ММ			ЛЕЗВИЕ	ПЛАСТИНА
		HF	LF	CUTDIA		
03280776	QC12-R150.10-15JETI	6	34,2	38,0	150.10A-15..	150.10..
03280777	QC12-L150.10-15JETI	6	34,2	38,0	150.10A-15..	150.10..
03280778	QC16-R150.10-15JETI	8	34,2	38,0	150.10A-15..	150.10..
03280779	QC16-L150.10-15JETI	8	34,2	38,0	150.10A-15..	150.10..

Проверьте наличие на складе и действующую цену.
 Более подробная информация представлена в каталоге Seco Turning Navigator или в MyPages на сайте secotools.com.

ДЕРЖАТЕЛЬ ИНСТРУМЕНТА JETI ISO SECO-CARТО™

№ ИЗДЕЛИЯ:	МАРКИРОВКА	ПЛАСТИНА
03282195	C4-DCLCR-27050-09JETI	CC..09T3../CC..32.5..
03282193	C4-DCLCL-27050-09JETI	CC..09T3../CC..32.5..
03282196	C4-DCLCR-27050-12JETI	CC..1204../CC..43..
03282194	C4-DCLCL-27050-12JETI	CC..1204../CC..43..
03282214	C5-DCLCR-35060-12JETI	CC..1204../CC..43..
03282213	C5-DCLCL-35060-12JETI	CC..1204../CC..43..
03282239	C6-DCLCR-45065-12JETI	CC..1204../CC..43..
03282238	C6-DCLCL-45065-12JETI	CC..1204../CC..43..
03282178	C4-DCLNR-27050-12JETI	CN..1204../CN..43..
03282177	C4-DCLNL-27050-12JETI	CN..1204../CN..43..
03282202	C5-DCLNR-35060-12JETI	CN..1204../CN..43..
03282201	C5-DCLNL-35060-12JETI	CN..1204../CN..43..
03289606	C5-DCLNR-35060-16JETI	CN..1606../CN..53..
03289605	C5-DCLNL-35060-16JETI	CN..1606../CN..53..
03282223	C6-DCLNR-45065-12JETI	CN..1204../CN..43..
03282221	C6-DCLNL-45065-12JETI	CN..1204../CN..43..
03282224	C6-DCLNR-45065-16JETI	CN..1606../CN..53..
03282222	C6-DCLNL-45065-16JETI	CN..1606../CN..53..
03289623	C8-DCLNR-55080-12JETI	CN..1204../CN..43..
03289621	C8-DCLNL-55080-12JETI	CN..1204../CN..43..
03289624	C8-DCLNR-55080-16JETI	CN..1606../CN..54..
03289622	C8-DCLNL-55080-16JETI	CN..1606../CN..54..
03289615	C6-DCRNR-35065-16JETI	CN..1606../CN..54..
03289614	C6-DCRNL-35065-16JETI	CN..1606../CN..54..
03282198	C4-DDJCR-27050-11JETI	DC..11T3../DC..32.5..
03282197	C4-DDJCL-27050-11JETI	DC..11T3../DC..32.5..
03282216	C5-DDJCR-35060-11JETI	DC..11T3../DC..32.5..
03282215	C5-DDJCL-35060-11JETI	DC..11T3../DC..32.5..
03282241	C6-DDJCR-45065-11JETI	DC..11T3../DC..32.5..
03282240	C6-DDJCL-45065-11JETI	DC..11T3../DC..32.5..

№ ИЗДЕЛИЯ:	МАРКИРОВКА	ПЛАСТИНА
03289599	C4-DDJNR-27050-11JETI	DN..1104../DN..33..
03289598	C4-DDJNL-27050-11JETI	DN..1104../DN..33..
03282182	C4-DDJNR-27055-15JETI	DN..1506../DN..44..
03282180	C4-DDJNL-27055-15JETI	DN..1506../DN..44..
03282181	C4-DDJNR-27055-15-04JETI	DN..1504../DN..43..
03282179	C4-DDJNL-27055-15-04JETI	DN..1504../DN..43..
03289608	C5-DDJNR-35060-11JETI	DN..1104../DN..33..
03289607	C5-DDJNL-35060-11JETI	DN..1104../DN..33..
03282206	C5-DDJNR-35060-15JETI	DN..1506../DN..44..
03282204	C5-DDJNL-35060-15JETI	DN..1506../DN..44..
03282205	C5-DDJNR-35060-15-04JETI	DN..1504../DN..43..
03282203	C5-DDJNL-35060-15-04JETI	DN..1504../DN..43..
03282228	C6-DDJNR-45065-15JETI	DN..1506../DN..44..
03282226	C6-DDJNL-45065-15JETI	DN..1506../DN..44..
03282227	C6-DDJNR-45065-15-04JETI	DN..1504../DN..43..
03282225	C6-DDJNL-45065-15-04JETI	DN..1504../DN..43..
03289626	C8-DDJNR-55080-15JETI	DN..1506../DN..44..
03289625	C8-DDJNL-55080-15JETI	DN..1506../DN..44..
03289617	C6-DDUNR-45065-15JETI	DN..1506../DN..44..
03289616	C6-DDUNL-45065-15JETI	DN..1506../DN..44..
03289628	C8-DDUNR-55080-15JETI	DN..1506../DN..44..
03289627	C8-DDUNL-55080-15JETI	DN..1506../DN..44..
03282184	C4-DSSNR-27048-12JETI	SN..1204../SN..43..
03282183	C4-DSSNL-27048-12JETI	SN..1204../SN..43..
03282208	C5-DSSNR-35052-12JETI	SN..1204../SN..43..
03282207	C5-DSSNL-35052-12JETI	SN..1204../SN..43..
03284734	C6-DSSNR-45056-12JETI	SN..1204../SN..43..
03282229	C6-DSSNL-45056-12JETI	SN..1204../SN..43..
03282230	C6-DSSNR-45056-15JETI	SN..1506../SN..54..
03282231	C6-DSSNL-45056-15JETI	SN..1506../SN..54..

№ ИЗДЕЛИЯ:	МАРКИРОВКА	ПЛАСТИНА
03289630	C8-DSSNR-55080-12JETI	SN..1204../SN..43..
03289629	C8-DSSNL-55080-12JETI	SN..1204../SN..43..
03282186	C4-DTJNR-27050-16JETI	TN..1604../TN..33..
03282185	C4-DTJNL-27050-16JETI	TN..1604../TN..33..
03289610	C5-DTJNR-35060-16JETI	TN..1604../TN..33..
03289609	C5-DTJNL-35060-16JETI	TN..1604../TN..33..
03282233	C6-DTJNR-45065-16JETI	TN..1604../TN..33..
03282232	C6-DTJNL-45065-16JETI	TN..1604../TN..33..
03289601	C4-DVHBR-27050-16JETI	VB../VC..1604../VB../VC..33..
03289600	C4-DVHBL-27050-16JETI	VB../VC..1604../VB../VC..33..
03289612	C5-DVHBR-35060-16JETI	VB../VC..1604../VB../VC..33..
03289611	C5-DVHBL-35060-16JETI	VB../VC..1604../VB../VC..33..
03289619	C6-DVHBR-45065-16JETI	VB../VC..1604../VB../VC..33..
03289618	C6-DVHBL-45065-16JETI	VB../VC..1604../VB../VC..33..
03282200	C4-DVJBR-27055-16JETI	VB../VC..1604../VB../VC..33..
03282199	C4-DVJBL-27055-16JETI	VB../VC..1604../VB../VC..33..
03282220	C5-DVJBR-35060-16JETI	VB../VC..1604../VB../VC..33..
03282219	C5-DVJBL-35060-16JETI	VB../VC..1604../VB../VC..33..
03282245	C6-DVJBR-45065-16JETI	VB../VC..1604../VB../VC..33..
03282244	C6-DVJBL-45065-16JETI	VB../VC..1604../VB../VC..33..
03289632	C8-DVJBR-55080-16JETI	VB../VC..1604../VB../VC..33..
03289631	C8-DVJBL-55080-16JETI	VB../VC..1604../VB../VC..33..
03282188	C4-DVJNR-27060-16JETI	VN..1604../VN..33..
03282187	C4-DVJNL-27060-16JETI	VN..1604../VN..33..
03282210	C5-DVJNR-35060-16JETI	VN..1604../VN..33..
03282209	C5-DVJNL-35060-16JETI	VN..1604../VN..33..
03282235	C6-DVJNR-45065-16JETI	VN..1604../VN..33..
03282234	C6-DVJNL-45065-16JETI	VN..1604../VN..33..
03289604	C4-DVVBN-00055-16JETI	VN..1604../VN..33..
03289613	C5-DVVBN-00060-16JETI	VN..1604../VN..33..

№ ИЗДЕЛИЯ:	МАРКИРОВКА	ПЛАСТИНА
03289620	C6-DVVBN-00065-16JETI	VN..1604../VN..33..
03282191	C4-DWLNR-27050-06JETI	WN..0604../WN..33..
03282189	C4-DWLNL-27050-06JETI	WN..0604../WN..33..
03282192	C4-DWLNR-27050-08JETI	WN..0804../WN..43..
03282190	C4-DWLNL-27050-08JETI	WN..0804../WN..43..
03282212	C5-DWLNR-35060-06JETI	WN..0604../WN..33..
03282211	C5-DWLNL-35060-06JETI	WN..0604../WN..33..
03282459	C5-DWLNR-35060-08JETI	WN..0804../WN..43..
03282458	C5-DWLNL-35060-08JETI	WN..0804../WN..43..
03282237	C6-DWLNR-45065-08JETI	WN..0804../WN..43..
03282236	C6-DWLNL-45065-08JETI	WN..0804../WN..43..

Проверьте наличие на складе и действующую цену.
 Более подробная информация представлена в каталоге Seco Turning Navigator или в MyPages на сайте secotools.com.

ДЕРЖАТЕЛЬ ИНСТРУМЕНТА JETI ISO КВАДРАТНЫЙ ХВОСТОВИК (МЕТРИЧЕСКИЙ)

№ ИЗДЕЛИЯ:	МАРКИРОВКА	ПЛАСТИНА
03282306	DCBNR3232X16JETI	CN..1604..
03282305	DCBNL3232X16JETI	CN..1604..
03282310	DCLCR2020X09JETI	CC..09T3..
03282307	DCLCL2020X09JETI	CC..09T3..
03282311	DCLCR2525X09JETI	CC..09T3..
03282308	DCLCL2525X09JETI	CC..09T3..
03282312	DCLCR2525X12JETI	CC..1204..
03282309	DCLCL2525X12JETI	CC..1204..
03282315	DCLNR3232X12JETI	CN..1204..
03282313	DCLNL3232X12JETI	CN..1204..
03282316	DCLNR3232X16JETI	CN..1606..
03282314	DCLNL3232X16JETI	CN..1606..
03282318	DDJNR3232X15JETI	DN..1506..
03282317	DDJNL3232X15JETI	DN..1506..
03282326	DSSNR2525X12JETI	SN..1204..
03282323	DSSNL2525X12JETI	SN..1204..
03282327	DSSNR3232X15JETI	SN..1506..
03282325	DSSNL3232X15JETI	SN..1506..
03282330	DTJNR2020X16JETI	TN..1603..
03282328	DTJNL2020X16JETI	TN..1603..
03282331	DTJNR2525X16JETI	TN..1603..
03282329	DTJNL2525X16JETI	TN..1603..
03282333	DVJBR3232X16JETI	VB../VC..1604..
03282332	DVJBL3232X16JETI	VB../VC..1604..
03282337	DVJNR2020X16JETI	VN..1604..
03282334	DVJNL2020X16JETI	VN..1604..
03282338	DVJNR2525X16JETI	VN..1604..
03282336	DVJNL2525X16JETI	VN..1604..
03282340	DWLN3232X08JETI	WN..0804..
03282339	DWLN3232X08JETI	WN..0804..

ДЕРЖАТЕЛЬ ИНСТРУМЕНТА JETI ISO КВАДРАТНЫЙ ХВОСТОВИК (ДЮЙМОВЫЙ)

№ ИЗДЕЛИЯ:	МАРКИРОВКА	ПЛАСТИНА
03282256	DCLCR-12-3XJETI	CC..32.5..
03282253	DCLCL-12-3XJETI	CC..32.5..
03282257	DCLCR-16-3XJETI	CC..32.5..
03282255	DCLCL-16-3XJETI	CC..32.5..
03284736	DCLCR-12-4XJETI	CC..43..
03282254	DCLCL-12-4XJETI	CC..43..
03282258	DCLCR-20-4XJETI	CC..43..
03284737	DCLCL-20-4XJETI	CC..43..
03282262	DCLNR-12-4XJETI	CN..43..
03282259	DCLNL-12-4XJETI	CN..43..
03282263	DCLNR-16-4XJETI	CN..43..
03282260	DCLNL-16-4XJETI	CN..43..
03282264	DCLNR-20-4XJETI	CN..43..
03282261	DCLNL-20-4XJETI	CN..43..
03282267	DDJCR-12-3XJETI	DC..32.5..
03282265	DDJCL-12-3XJETI	DC..32.5..
03282268	DDJCR-16-3XJETI	DC..32.5..
03282266	DDJCL-16-3XJETI	DC..32.5..
03282272	DDJNR-12-4XJETI	DN..44..
03282269	DDJNL-12-4XJETI	DN..44..
03282273	DDJNR-16-4XJETI	DN..44..
03282270	DDJNL-16-4XJETI	DN..44..
03282274	DDJNR-20-4XJETI	DN..44..
03282271	DDJNL-20-4XJETI	DN..44..
03282282	DSSNR-16-4XJETI	SN..43..
03282281	DSSNL-16-4XJETI	SN..43..
03282284	DTJNR-16-3XJETI	TN..33..
03282283	DTJNL-16-3XJETI	TN..33..
03282287	DVJBR-12-3XJETI	VB..33..
03282285	DVJBL-12-3XJETI	VB..33..

№ ИЗДЕЛИЯ:	МАРКИРОВКА	ПЛАСТИНА
03282288	DVJBR-16-3XJETI	VB..33..
03282286	DVJBL-16-3XJETI	VB..33..
03282292	DVJNR-12-3XJETI	VN..33..
03282289	DVJNL-12-3XJETI	VN..33..
03282293	DVJNR-16-3XJETI	VN..33..
03282290	DVJNL-16-3XJETI	VN..33..
03282294	DVJNR-20-3XJETI	VN..33..
03282291	DVJNL-20-3XJETI	VN..33..
03282300	DWLNR-12-3XJETI	WN..33..
03282295	DWLNL-12-3XJETI	WN..33..
03282302	DWLNR-16-3XJETI	WN..33..
03282297	DWLNL-16-3XJETI	WN..33..
03282301	DWLNR-12-4XJETI	WN..43..
03282296	DWLNL-12-4XJETI	WN..43..
03282303	DWLNR-16-4XJETI	WN..43..
03282298	DWLNL-16-4XJETI	WN..43..
03282304	DWLNR-20-4XJETI	WN..43..
03282299	DWLNL-20-4XJETI	WN..43..

Проверьте наличие на складе и действующую цену.
 Более подробная информация представлена в каталоге Seco Turning Navigator или в MyPages на сайте secotools.com.

НОВЫЕ СПЛАВЫ ДЛЯ ФРЕЗЕРОВАНИЯ DURATOMIC® MP1501 И MP2501

№ ИЗДЕЛИЯ:	МАРКИРОВКА
03272681	218.19-080T-M04, MP2501
03272677	218.19-100T-M06, MP2501
03272672	218.19-100T-MD08, MP2501
03272678	218.19-125T-T3-M07, MP2501
03272680	218.19-125T-T3-MD10, MP1501
03272673	218.19-125T-T3-MD10, MP2501
03272679	218.19-160T-04-M08, MP2501
03272675	218.19-160T-04-M11, MP1501
03272676	218.19-160T-04-M11, MP2501
03272682	218.19-160T-04-MD11, MP1501
03272674	218.19-160T-04-MD11, MP2501
03273088	218.21-230TR-06-M15, MP2501
03273090	218.21-230TR-06-MD17, MP1501
03273089	218.21-230TR-06-MD17, MP2501
03272706	335.18-1005T-M10, MP1501
03272703	335.18-1005T-M10, MP2501
03272707	335.18-1305T-M11, MP1501
03272704	335.18-1305T-M11, MP2501
03272708	335.18-1606T-M12, MP1501
03272705	335.18-1606T-M12, MP2501
03272766	335.19-1205T-MD09, MP2501
03272457	ABEX2606ZFFR-M15, MP1501
03272456	ABEX2606ZFFR-M15, MP2501
03273155	ACET150612TR-M11, MP1501
03273153	ACET150612TR-M11, MP2501
03273154	ACET150612TR-M14, MP2501
03273156	ACET150612TR-MD15, MP1501
03273157	ACET150630TR-MD15, MP1501
03272477	ACMT150612TR-M14, MP2501

№ ИЗДЕЛИЯ:	МАРКИРОВКА
03273320	HPMN1206ZETR-D25, MP1501
03273321	HPMN1206ZETR-D25, MP2501
03273289	LNHQ140708TN4-M11, MP2501
03273290	LNHQ140731TN4-M11, MP2501
03273288	LNHQ140750TN4-M11, MP2501
03273291	LNHQ140760TN4-M11, MP2501
03272709	LNKT060504PPTN-M06, MP2501
03272710	LNKT060508PPTN-M06, MP2501
03272711	LNKT080504PPTN-M06, MP2501
03272712	LNKT080508PPTN-M06, MP2501
03272713	LNKW060508PPN-MD08, MP2501
03272714	LNKW080508PPN-MD08, MP2501
03272883	LOEX080404TR-M08, MP1501
03272884	LOEX080404TR-M08, MP2501
03272888	LOEX080404TR-MD08, MP2501
03272885	LOEX080408TR-M08, MP1501
03272886	LOEX080408TR-M08, MP2501
03272889	LOEX080408TR-MD08, MP1501
03272882	LOEX080408TR-MD08, MP2501
03272887	LOEX080412TR-M08, MP2501
03272890	LOEX080416TR-MD08, MP2501
03272900	LOEX120708R-M09, MP2501
03272891	LOEX120708TR-M12, MP2501
03272896	LOEX120708TR-MD13, MP1501
03272892	LOEX120708TR-MD13, MP2501
03272897	LOEX120712TR-MD13, MP1501
03272893	LOEX120712TR-MD13, MP2501
03272898	LOEX120716TR-MD13, MP1501
03272899	LOEX120716TR-MD13, MP2501
03272894	LOEX120720TR-M12, MP2501
03272901	LOEX120724TR-M12, MP2501
03272895	LOEX120731TR-M12, MP2501
03273340	LOHT060310TR-M07, MP2501
03273341	LOHT060310TR-MD07, MP1501
03273338	LOHT060310TR-MD07, MP2501
03273339	LOHW060310TR-D07, MP1501
03273545	LPHT060310TR-M06, MP2501
03273544	LPHW060310TR-MD07, MP2501
03273547	LPKT05T210TR-M05, MP2501
03273549	LPKT09T420TR-M13, MP2501
03273546	LPKW05T210TR-MD05, MP2501
03273548	LPKW09T420TR-MD15, MP2501

№ ИЗДЕЛИЯ:	МАРКИРОВКА
03272995	OFEN070405TN-D18, MP1501
03272998	OFEN070405TN-D18, MP2501
03272996	OFER070405TN-M16, MP1501
03272988	OFER070405TN-M16, MP2501
03272989	OFER070405TN-ME10, MP2501
03272990	OFER070405TN-ME15, MP2501
03272997	OFEW070405TN-D18, MP1501
03272987	OFEX05T305TN-D09, MP1501
03272983	OFEX05T305TN-M08, MP2501
03272984	OFEX05T305TN-ME07, MP2501
03272991	OFMR070405TR-M15, MP2501
03272992	OFMR070405TR-ME13, MP2501
03272985	OFMT050405TR-M14, MP2501
03272986	OFMT050405TR-ME12, MP2501
03272993	OFMT070405TN-M15, MP2501
03272994	OFMT070405TN-ME13, MP2501
03273043	ONEU050410ZZTN4-M10, MP2501
03273047	ONEU090520ZZTN4-M12, MP1501
03273048	ONEU090520ZZTN4-M12, MP2501
03273046	ONEU090520ZZTN4-M14, MP1501
03273045	ONEU090520ZZTN4-M14, MP2501
03272999	ONMU050410ANTN-M10, MP1501
03273000	ONMU050410ANTN-M10, MP2501
03273001	ONMU050410ANTN-M11, MP1501
03273002	ONMU050410ANTN-M11, MP2501
03273003	ONMU050410ANTN-ME10, MP2501
03273004	ONMU050410ANTN-ME11, MP1501
03273005	ONMU050410ANTN-ME11, MP2501
03273013	ONMU090520ANTN-M12, MP1501
03273014	ONMU090520ANTN-M12, MP2501
03273012	ONMU090520ANTN-M13, MP1501
03273009	ONMU090520ANTN-M13, MP2501
03273011	ONMU090520ANTN-M14, MP1501
03273008	ONMU090520ANTN-M14, MP2501
03273010	ONMU090520ANTN-M15, MP1501
03273007	ONMU090520ANTN-M15, MP2501
03273019	OONMU090520ANTN-MD16, MP1501
03273017	ONMU090520ANTN-MD16, MP2501
03273020	ONMU090520ANTN-MD17, MP1501
03273018	ONMU090520ANTN-MD17, MP2501
03273022	ONMU090520ANTN-ME12, MP1501
03273016	ONMU090520ANTN-ME12, MP2501
03273021	ONMU090520ANTN-ME13, MP1501
03273015	ONMU090520ANTN-ME13, MP2501
03272719	RDKW0803M0T-MD05, MP2501

№ ИЗДЕЛИЯ:	МАРКИРОВКА
03273063	REHR1605M0T-MD15, MP1501
03272700	RNMU1204M0T-M10, MP2501
03272725	RPHT1204M0T-6-M08, MP2501
03272726	RPHT1204M0T-6-M13, MP2501
03273060	RPHT2006M0T-ME12, MP2501
03272727	RPKT1204M0T-6-M15, MP1501
03272716	RPKT1204M0T-6-M15, MP2501
03273062	RPKT2006M0T-M15, MP2501
03273058	RPKT2006M0T-M20, MP1501
03273059	RPKT2006M0T-M20, MP2501
03272729	RPKW1204M0T-6-MD10, MP1501
03272728	RPKW1204M0T-6-MD10, MP2501
03273061	RPKW2006M0T-MD22, MP1501
03273263	SCET120612T-M11, MP1501
03273258	SCET120612T-M11, MP2501
03273259	SCET120612T-M14, MP2501
03273264	SCET120612T-MD15, MP1501
03273260	SCET120630T-M14, MP2501
03273261	SCET120630T-MD16, MP1501
03273262	SCET120630T-MD16, MP2501
03273560	SEAN1203ZZTN-MD15, MP1501
03272962	SEEX09T3AFTN-D09, MP1501
03272959	SEEX09T3AFTN-ME07, MP2501
03272963	SEEX1204AFN-M10, MP2501
03272969	SEEX1204AFTN-M14, MP1501
03272964	SEEX1204AFTN-M14, MP2501
03272970	SEEX1204AFTN-MD18, MP1501
03272965	SEEX1204AFTN-ME11, MP2501
03272971	SEEX1204ZZTN-M14, MP1501
03272966	SEEX1204ZZTN-M14, MP2501
03272974	SEEX1505AFN-M12, MP2501
03272978	SEEX1505AFTN-M17, MP1501
03272975	SEEX1505AFTN-M17, MP2501
03272976	SEEX1505ZZTN-M17, MP2501
03273562	SEKN1203AFTN-D16, MP1501
03273561	SEKN1203AFTN-M14, MP1501
03273557	SEKN1203AFTN-M14, MP2501
03273558	SEKN1504AFTN-M18, MP2501
03273571	SEKN1504AFTN-MD20, MP1501
03273559	SEKR1203AFTN-ME13, MP2501

№ ИЗДЕЛИЯ:	МАРКИРОВКА
03272960	SEMХ09Т3АFTN-M08, MP2501
03272961	SEMХ09Т3АFTN-ME06, MP2501
03272972	SEMХ1204АFTN-M15, MP1501
03272967	SEMХ1204АFTN-M15, MP2501
03272973	SEMХ1204АFTN-MD19, MP1501
03272968	SEMХ1204АFTN-ME12, MP2501
03272979	SEMХ1505АFTN-M18, MP1501
03272977	SEMХ1505АFTN-M18, MP2501
03272980	SEMХ1505АFTN-MD20, MP1501
03272981	SEMХ1505АFTN-MD20, MP2501
03272933	SNEX1407AZTR-M10, MP1501
03272934	SNEX1407ZZTR-M10, MP1501
03272750	SNHQ110204TL4-M07, MP2501
03272751	SNHQ110204TR4-M07, MP2501
03272752	SNHQ110304TL4-M07, MP2501
03272753	SNHQ110304TR4-M07, MP2501
03272754	SNHQ120304TL4-M07, MP2501
03272755	SNHQ120304TR4-M07, MP2501
03272756	SNHQ120308TL4-M07, MP2501
03272757	SNHQ120308TR4-M07, MP2501
03272758	SNHQ120408TL4-M07, MP2501
03272759	SNHQ120408TR4-M07, MP2501
03272760	SNHQ1204504TL4-M07, MP2501
03272761	SNHQ1204504TR4-M07, MP2501
03272746	SNHQ1204508TL4-M07, MP2501
03272747	SNHQ1204508TR4-M07, MP2501
03272762	SNHQ120504TL4-M07, MP2501
03272763	SNHQ120504TR4-M07, MP2501
03272748	SNHQ120508TL4-M07, MP2501
03272749	SNHQ120508TR4-M07, MP2501
03272765	SNHQ120708TL4-M07, MP2501
03272764	SNHQ120708TR4-M07, MP2501
03272730	SNHX1106ТN8-M11, MP2501
03272731	SNHX1406ТN8-M12, MP2501
03272942	SNMU120408ТN-M10, MP1501
03272943	SNMU120408ТN-M10, MP2501
03272944	SNMU120408ТN-MD13, MP1501
03272945	SNMU120408ТN-MD13, MP2501
03272946	SNMU120410ТN-M10, MP1501
03272947	SNMU120410ТN-M10, MP2501
03272948	SNMU120410ТN-MD13, MP1501
03272949	SNMU120410ТN-MD13, MP2501
03272950	SNMU160610ТN-M10, MP1501

№ ИЗДЕЛИЯ:	МАРКИРОВКА
03272951	SNMU160610ТN-M10, MP2501
03272952	SNMU160610ТN-MD16, MP1501
03272957	SNMU160610ТN-MD16, MP2501
03272953	SNMU160612ТN-M10, MP1501
03272954	SNMU160612ТN-M10, MP2501
03272955	SNMU160612ТN-MD16, MP1501
03272956	SNMU160612ТN-MD16, MP2501
03272925	SNMX1407ANTR-M10, MP1501
03272926	SNMX1407ANTR-M10, MP2501
03272927	SNMX1407ANTR-M16, MP1501
03272928	SNMX1407ANTR-M16, MP2501
03272929	SNMX1407ZNTR-M10, MP1501
03272930	SNMX1407ZNTR-M10, MP2501
03272931	SNMX1407ZNTR-M16, MP1501
03272932	SNMX1407ZNTR-M16, MP2501
03272937	SNMX2209ANTR-M12, MP2501
03272935	SNMX2209ANTR-M18, MP1501
03272938	SNMX2209ANTR-M18, MP2501
03272939	SNMX2209ZNTR-M12, MP2501
03272936	SNMX2209ZNTR-M18, MP1501
03272940	SNMX2209ZNTR-M18, MP2501
03273280	SONX09Т308TR-M10, MP2501
03273285	SONX120508TR-M12, MP1501
03273279	SONX120508TR-M12, MP2501
03273281	SONX150508TR-M14, MP2501
03272656	SPEN1906ZETL-MD20, MP2501
03272660	SPEN1906ZETR-D25, MP1501
03272663	SPEN1906ZETR-D25, MP2501
03272657	SPEN1906ZETR-MD20, MP2501
03272661	SPEN1906ZZTR-D25, MP1501
03272662	SPEN1906ZZTR-D25, MP2501
03272658	SPEN1906ZZTR-MD20, MP2501
03272664	SPEN2807ZETR-D35, MP1501
03272659	SPER1906ZZTR-M17, MP2501
03272905	XNEX040304TR-M08, MP1501
03272902	XNEX040304TR-M08, MP2501
03272904	XNEX040308R-M06, MP2501
03272906	XNEX040308TR-M08, MP1501
03272903	XNEX040308TR-M08, MP2501
03272915	XNEX080604TR-ME09, MP2501
03272923	XNEX080608TL-M13, MP2501
03272910	XNEX080608TR-M13, MP1501
03272909	XNEX080608TR-M13, MP2501

№ ИЗДЕЛИЯ:	МАРКИРОВКА
03272917	XNEX080608TR-MD15, MP1501
03272916	XNEX080608TR-MD15, MP2501
03272920	XNEX080608TR-ME09, MP1501
03272907	XNEX080608TR-ME09, MP2501
03272914	XNEX080612TR-M13, MP2501
03272921	XNEX080612TR-MD15, MP1501
03272922	XNEX080612TR-MD15, MP2501
03272908	XNEX080612TR-ME09, MP2501
03272924	XNEX080616TL-M13, MP2501
03272912	XNEX080616TR-M13, MP1501
03272913	XNEX080616TR-M13, MP2501
03272918	XNEX080616TR-MD15, MP1501
03272919	XNEX080616TR-MD15, MP2501
03272911	XNEX080616TR-ME09, MP2501
03273103	XNHQ090508TN4-M08, MP2501
03273104	XNHQ090516TN4-M08, MP2501
03273105	XNHQ120608TN4-M10, MP2501
03273106	XNHQ120616TN4-M10, MP2501
03273100	XNHQ140708TN4-M11, MP2501
03273099	XNHQ140716TN4-M11, MP2501
03273098	XNHQ140731TN4-M11, MP2501
03273101	XNHQ170708TN4-M13, MP2501
03273102	XNHQ170716TN4-M13, MP2501
03272838	XOEX10T304R-M06, MP2501
03272839	XOEX10T308R-M06, MP2501
03272849	XOEX120404R-M07, MP2501
03272825	XOEX120408R-M07, MP2501
03272836	XOMX10T304TR-M09, MP1501
03272843	XOMX10T304TR-M09, MP2501
03272841	XOMX10T304TR-ME07, MP1501
03272834	XOMX10T304TR-ME07, MP2501
03272837	XOMX10T308TR-M09, MP1501
03272844	XOMX10T308TR-M09, MP2501
03272842	XOMX10T308TR-ME07, MP1501
03272835	XOMX10T308TR-ME07, MP2501
03272840	XOMX10T312TR-ME07, MP2501
03272848	XOMX10T316TR-ME07, MP2501
03272845	XOMX10T320TR-ME07, MP2501
03272847	XOMX10T324TR-ME07, MP2501
03272846	XOMX10T331TR-ME07, MP2501
03272857	XOMX120404TR-MD13, MP1501
03272850	XOMX120404TR-ME08, MP2501
03272830	XOMX120408TR-D14, MP1501
03272828	XOMX120408TR-D14, MP2501

№ ИЗДЕЛИЯ:	МАРКИРОВКА
03272831	XOMX120408TR-M12, MP1501
03272826	XOMX120408TR-M12, MP2501
03272829	XOMX120408TR-MD13, MP1501
03272832	XOMX120408TR-MD13, MP2501
03272827	XOMX120408TR-ME08, MP2501
03272858	XOMX120412TR-MD13, MP1501
03272851	XOMX120412TR-ME08, MP2501
03272859	XOMX120416TR-MD13, MP1501
03272852	XOMX120416TR-ME08, MP2501
03272853	XOMX120420TR-ME08, MP2501
03272854	XOMX120424TR-ME08, MP2501
03272855	XOMX120431TR-ME08, MP2501
03272856	XOMX120440TR-ME08, MP2501
03272860	XOMX180604TR-ME13, MP2501
03272864	XOMX180608R-M10, MP2501
03272872	XOMX180608TR-D16, MP1501
03272865	XOMX180608TR-D16, MP2501
03272873	XOMX180608TR-M14, MP1501
03272861	XOMX180608TR-M14, MP2501
03272874	XOMX180608TR-MD15, MP1501
03272863	XOMX180608TR-MD15, MP2501
03272862	XOMX180608TR-ME13, MP2501
03272879	XOMX180612TR-M14, MP1501
03272876	XOMX180612TR-M14, MP2501
03272880	XOMX180612TR-MD15, MP1501
03272866	XOMX180616TR-M14, MP2501
03272867	XOMX180616TR-ME13, MP2501
03272868	XOMX180620TR-M14, MP2501
03272869	XOMX180620TR-ME13, MP2501
03272877	XOMX180624TR-M14, MP2501
03272875	XOMX180631TR-D16, MP1501
03272870	XOMX180631TR-M14, MP2501
03272871	XOMX180631TR-ME13, MP2501
03272878	XOMX180640TR-ME13, MP2501

Проверьте наличие на складе и действующую цену.
 Более подробная информация представлена в каталоге Seco Milling Navigator или в MyPages на сайте secotools.com.

DOUBLE TURBO 16 (МЕТРИЧЕ- СКИЕ)

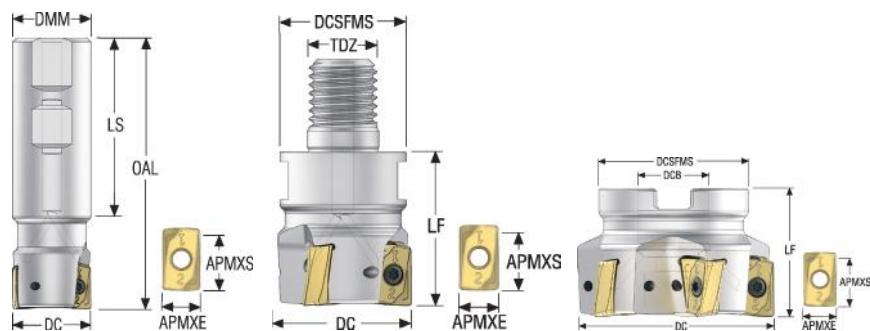

№ ИЗДЕЛИЯ:	ОПИСАНИЕ	ТИП КРЕПЛЕНИЯ	РАЗМЕРЫ В ММ								КОЛИЧЕСТВО ПЛАСТИН	RPMX	ПЛАСТИНА
			APMXE	APMXS	DC	DCSFMS / DMM	TDZ	DCB	OAL / LF	LS			
03290222	R217.64-3232.3-ZO16-2A	WELDON	5	15	32	32	-	-	110	73	2	11400	ZOMX16..
03290223	R217.64-3240.3-ZO16-3A	WELDON	5	15	40	32	-	-	110	73	3	11400	ZOMX16..
03290224	R217.64-3240.3-ZO16-4A	WELDON	5	15	40	32	-	-	110	73	4	11400	ZOMX16..
03290227	R217.64-3232.0-ZO16-2A	ЦИЛИНДРИЧЕСКИЕ	5	15	32	32	-	-	150	113	2	11400	ZOMX16..
03290228	R217.64-3240.0-ZO16-3A	ЦИЛИНДРИЧЕСКИЕ	5	15	40	32	-	-	150	113	3	11400	ZOMX16..
03290229	R217.64-3240.0-ZO16-4A	ЦИЛИНДРИЧЕСКИЕ	5	15	40	32	-	-	150	113	4	11400	ZOMX16..
03290232	R217.64-1632.RE-ZO16-2A	COMBIMASTER	5	15	32	30	M16	-	45	-	2	11400	ZOMX16..
03290233	R217.64-2040.RE-ZO16-3A	COMBIMASTER	5	15	40	37	M20	-	45	-	3	10000	ZOMX16..
03290234	R217.64-2040.RE-ZO16-4A	COMBIMASTER	5	15	40	37	M20	-	45	-	4	10000	ZOMX16..
03290239	R220.64-0050-ZO16-4A	ARBOR	5	15	50	47	-	22	40	-	4	9000	ZOMX16..
03290240	R220.64-0050-ZO16-5A	ARBOR	5	15	50	47	-	22	40	-	5	9000	ZOMX16..
03290241	R220.64-0063-ZO16-5A	ARBOR	5	15	63	47	-	22	40	-	5	8200	ZOMX16..
03290242	R220.64-0063-ZO16-6A	ARBOR	5	15	63	47	-	22	40	-	6	8200	ZOMX16..
03290243	R220.64-0080-ZO16-6A	ARBOR	5	15	80	62	-	27	50	-	6	7200	ZOMX16..
03290244	R220.64-0080-ZO16-8A	ARBOR	5	15	80	62	-	27	50	-	8	7200	ZOMX16..
03290245	R220.64-0100-ZO16-8A	ARBOR	5	15	100	77	-	32	50	-	8	6500	ZOMX16..
03290246	R220.64-0100-ZO16-10A	ARBOR	5	15	100	77	-	32	50	-	10	6500	ZOMX16..
03290247	R220.64-0125-ZO16-10A	ARBOR	5	15	125	90	-	40	50	-	10	5800	ZOMX16..
03290248	R220.64-0125-ZO16-12A	ARBOR	5	15	125	90	-	40	50	-	12	5800	ZOMX16..

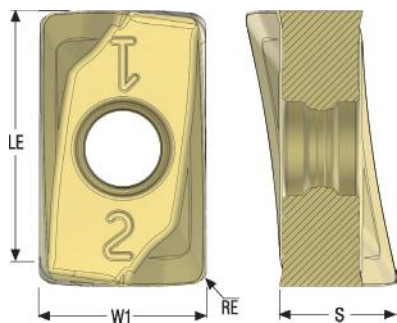

№ ИЗДЕЛИЯ:	ОПИСАНИЕ	ТИП СПЛАВА	РАЗМЕРЫ В ММ			
			LE	RE	S	W1
03290934	ZOMX160708TR-M12, MP1501	CVD	15,5	0,8	7,38	10,76
03290933	ZOMX160708TR-M12, F40M	PVD	15,5	0,8	7,38	10,76
03290938	ZOMX160708TR-M12, MS2500	CVD	15,5	0,8	7,38	10,76
03290935	ZOMX160708TR-M12, MP2501	CVD	15,5	0,8	7,38	10,76
03290936	ZOMX160708TR-M12, MP3000	PVD	15,5	0,8	7,38	10,76
03290937	ZOMX160708TR-M12, МК2050	PVD	15,5	0,8	7,38	10,76
03290927	ZOMX160708TR-ME10, MP2501	CVD	15,5	0,8	7,38	10,76
03290928	ZOMX160708TR-ME10, MS2050	PVD	15,5	0,8	7,38	10,76
03290926	ZOMX160708TR-ME10, F40M	PVD	15,5	0,8	7,38	10,76
03290929	ZOMX160708TR-ME10, MS2500	CVD	15,5	0,8	7,38	10,76
03290941	ZOMX160716TR-M12, MP2501	CVD	15,5	1,6	7,26	10,76
03290940	ZOMX160716TR-M12, MP1501	CVD	15,5	1,6	7,26	10,76
03290942	ZOMX160716TR-M12, MP3000	PVD	15,5	1,6	7,26	10,76
03290943	ZOMX160716TR-M12, МК2050	PVD	15,5	1,6	7,26	10,76
03290939	ZOMX160716TR-M12, F40M	PVD	15,5	1,6	7,26	10,76
03290931	ZOMX160716TR-ME10, MP2501	CVD	15,5	1,6	7,26	10,76
03290932	ZOMX160716TR-ME10, MS2050	PVD	15,5	1,6	7,26	10,76
03290930	ZOMX160716TR-ME10, F40M	PVD	15,5	1,6	7,26	10,76

DOUBLE TURBO 16 (ДЮЙМОВЫЕ)

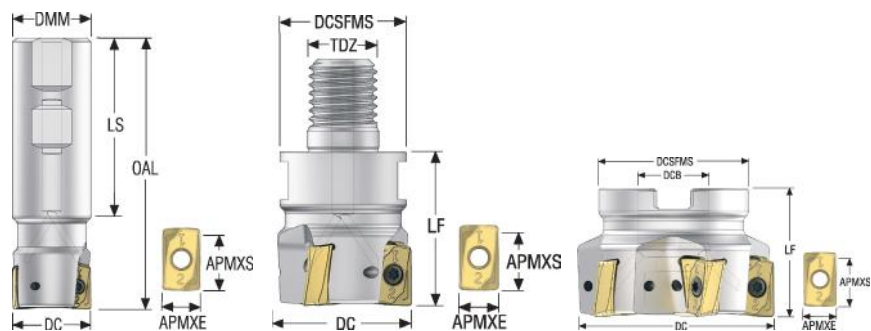

№ ИЗДЕЛИЯ:	ОПИСАНИЕ	ТИП КРЕПЛЕНИЯ	РАЗМЕРЫ В ДЮЙМАХ								КОЛИЧЕСТВО ПЛАСТИН	RPMX	ПЛАСТИНА
			APMXE	APMXS	DC	DCSFMS / DMM	TDZ	DCB	OAL / LF	LS			
03290225	R217.64-01.25-3-ZO16-2A	WELDON	0.2	0.59	1.25	1.25	-	-	4.33	2.87	2	11400	ZOMX16..
03290226	R217.64-01.50-3-ZO16-3A	WELDON	0.2	0.59	1.50	1.25	-	-	4.33	2.87	3	11400	ZOMX16..
03290230	R217.64-01.25-0-ZO16-2A	ЦИЛИНДРИЧЕСКИЕ	0.2	0.59	1.25	1.25	-	-	7.67	4.45	2	11400	ZOMX16..
03290231	R217.64-01.50-0-ZO16-3A	ЦИЛИНДРИЧЕСКИЕ	0.2	0.59	1.50	1.25	-	-	7.67	4.45	3	11400	ZOMX16..
03290235	R217.64-01.25-16RE-ZO16-2A	COMBIMASTER	0.2	0.59	1.25	1.18	M16	-	1.77	-	2	11400	ZOMX16..
03290236	R217.64-01.50-20RE-ZO16-3A	COMBIMASTER	0.2	0.59	1.50	1.45	M20	-	1.77	-	3	10000	ZOMX16..
03290250	R220.64-02.00-ZO16-4A	ARBOR	0.2	0.59	2.00	1.85	-	0.75	1.57	-	4	9000	ZOMX16..
03290251	R220.64-02.00-ZO16-5A	ARBOR	0.2	0.59	2.00	1.85	-	0.75	1.57	-	5	9000	ZOMX16..
03290252	R220.64-02.50-ZO16-5A	ARBOR	0.2	0.59	2.50	1.85	-	0.75	1.57	-	5	8200	ZOMX16..
03290253	R220.64-02.50-ZO16-6A	ARBOR	0.2	0.59	2.50	1.85	-	0.75	1.57	-	6	8200	ZOMX16..
03290254	R220.64-03.00-ZO16-6A	ARBOR	0.2	0.59	3.00	2.44	-	1	1.97	-	6	7200	ZOMX16..
03290255	R220.64-03.00-ZO16-8A	ARBOR	0.2	0.59	3.00	2.44	-	1	1.97	-	8	7200	ZOMX16..
03290256	R220.64-04.00-ZO16-8A	ARBOR	0.2	0.59	4.00	3.03	-	1.5	1.97	-	8	6500	ZOMX16..
03290257	R220.64-04.00-ZO16-10A	ARBOR	0.2	0.59	4.00	3.03	-	1.5	1.97	-	10	6500	ZOMX16..
03290258	R220.64-05.00-ZO16-10A	ARBOR	0.2	0.59	5.00	3.54	-	1.5	1.97	-	10	5800	ZOMX16..
03290259	R220.64-05.00-ZO16-12A	ARBOR	0.2	0.59	5.00	3.54	-	1.5	1.97	-	12	5800	ZOMX16..

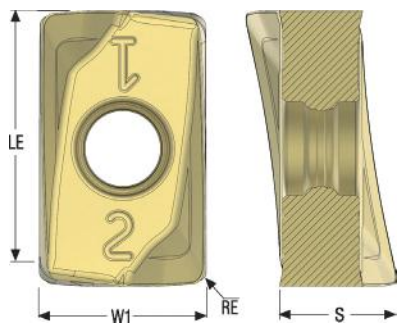

№ ИЗДЕЛИЯ:	ОПИСАНИЕ	ТИП СПЛАВА	РАЗМЕРЫ В ДЮЙМАХ			
			LE	RE	S	W1
03290934	ZOMX160708TR-M12, MP1501	CVD	0.610	0.031	0.291	0.424
03290933	ZOMX160708TR-M12, F40M	PVD	0.610	0.031	0.291	0.424
03290938	ZOMX160708TR-M12, MS2500	CVD	0.610	0.031	0.291	0.424
03290935	ZOMX160708TR-M12, MP2501	CVD	0.610	0.031	0.291	0.424
03290936	ZOMX160708TR-M12, MP3000	PVD	0.610	0.031	0.291	0.424
03290937	ZOMX160708TR-M12, MK2050	PVD	0.610	0.031	0.291	0.424
03290927	ZOMX160708TR-ME10, MP2501	CVD	0.610	0.031	0.291	0.424
03290928	ZOMX160708TR-ME10, MS2050	PVD	0.610	0.031	0.291	0.424
03290926	ZOMX160708TR-ME10, F40M	PVD	0.610	0.031	0.291	0.424
03290929	ZOMX160708TR-ME10, MS2500	CVD	0.610	0.031	0.291	0.424
03290941	ZOMX160716TR-M12, MP2501	CVD	0.610	0.063	0.286	0.424
03290940	ZOMX160716TR-M12, MP1501	CVD	0.610	0.063	0.286	0.424
03290942	ZOMX160716TR-M12, MP3000	PVD	0.610	0.063	0.286	0.424
03290943	ZOMX160716TR-M12, MK2050	PVD	0.610	0.063	0.286	0.424
03290939	ZOMX160716TR-M12, F40M	PVD	0.610	0.063	0.286	0.424
03290931	ZOMX160716TR-ME10, MP2501	CVD	0.610	0.063	0.286	0.424
03290932	ZOMX160716TR-ME10, MS2050	PVD	0.610	0.063	0.286	0.424
03290930	ZOMX160716TR-ME10, F40M	PVD	0.610	0.063	0.286	0.424

XR08 - ФРЕЗЫ ДЛЯ ОБЪЕМНОГО ФРЕЗЕРОВА- НИЯ

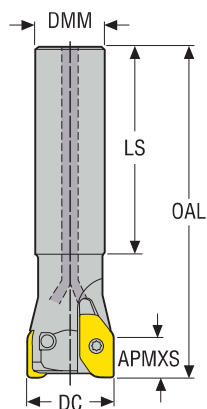

МАРКИРОВКА	ТИП КРЕПЛЕНИЯ	РАЗМЕРЫ В ММ (ДЮЙМАХ)					МАКС. ОБ./МИН°	С мин	С макс				ПЛАСТИНА
		APMXS	DC	DMM	OAL	LS							
R217.97-1616.0-X08.2A R217.97-0.62-0-X08.2A	Цилиндрический	8,0 0,31	16,0 0,62	16,0 0,62	100 3,94	67 2,64	11,0 11,2	26,4 1,03	30 1,17	2	0,2 0,44	40 000	XR.08..
R217.97-2020.0-X08.2A R217.97-0.75-0-X08.2A	Цилиндрический	8,0 0,31	20,0 0,75	20,0 0,75	120 4,72	79 3,11	7,2 7,8	34,4 1,28	38 1,42	2	0,3 0,66	40 000	XR.08..
R217.97-2525.0-X08.3A R217.97-1.00-0-X08.2A	Цилиндрический	8,0 0,31	25,0 1,00	25,0 1,00	150 5,91	99 3,90	5,0 4,9	44,4 1,78	48 1,92	3	0,6 1,32	40 000	XR.08..

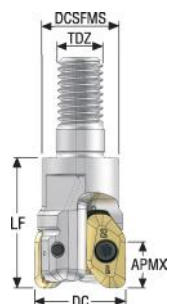

МАРКИРОВКА	ТИП КРЕПЛЕНИЯ	РАЗМЕРЫ В ММ (ДЮЙМАХ)					МАКС. ОБ./МИН°	С мин	С макс				ПЛАСТИНА
		APMXS	DC	DCSFMS	TDZ	LF							
R217.97-0816.RE-X08.2A R217.97-0.62-08RE-X08.2A	Combimaster	8,0 0,31	16,0 0,62	13,5 0,53	M8	23,0 0,91	11,0	26,4 1,03	30 1,17	2	0,1 0,22	40 000	XR.08..
R217.97-1020.RE-X08.2A R217.97-0.75-10RE-X08.2A	Combimaster	8,0 0,31	20,0 0,75	18,5 0,73	M10	28,0 1,10	7,2	34,4 1,28	38 1,42	2	0,1 0,22	40 000	XR.08..
R217.97-1020.RE-X08.3A	Combimaster	8,0	20,0	18,5	M10	28,0	7,2	34,4	38	3	0,1	40 000	XR.08..
R217.97-1225.RE-X08.3A R217.97-1.00-12RE-X08.3A	Combimaster	8,0 0,31	25,0 1,00	23,0 0,91	M12	30,0 1,18	5,0	44,4 1,78	48 1,92	3	0,1 0,22	40 000	XR.08..
R217.97-1225.RE-X08.4A	Combimaster	8,0	25,0	23,0	M12	30,0	5,0	44,4	48	4	0,1	40 000	XR.08..

Проверьте наличие на складе и действующую цену.
 Более подробная информация представлена в каталоге Seco Milling Navigator или в MyPages на сайте secotools.com.

ФРЕЗЫ ДЛЯ ОБЪЕМНОГО ФРЕЗЕРОВА- НИЯ ROUND 10

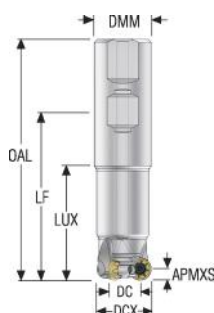

МАРКИРОВКА	ТИП КРЕПЛЕНИЯ	РАЗМЕРЫ В ММ								МАКС. ОБ./МИН°	С мин	С макс				ПЛАСТИНА
		APMXS	DCX	DC	DMM	OAL	LUX	LPR	LF							
R217.29I-2016.0-05.1.100A	Цилиндрический	5,0	16,0	5,9	20,0	150,0	60,0	100,0	-	6,9	21,8	30	1	0,3	29900	RD..10T3..
R217.29I-1620.0-05.2.112E	Цилиндрический	5,0	20,0	10,0	16,0	160,0	112,0	112,0	-	90,0	30,0	38	2	0,5	27400	RD..10T3..
R217.29I-2520.3-05.2.070A	Weldon	5,0	20,0	10,0	25,0	125,5	70,0	70,0	94,0	90,0	30,0	38	2	0,4	27400	RD..10T3..
R217.29I-2025.0-05.2.120A	Цилиндрический	5,0	25,0	15,0	20,0	170,0	120,0	120,0	-	14,5	40,0	48	2	0,4	24400	RD..10T3..
R217.29I-2525.3-05.3.050A	Weldon	5,0	25,0	15,0	25,0	105,5	50,0	50,0	74,0	14,4	40,0	48	3	0,4	24400	RD..10T3..
R217.29I-2525.0-05.3.124A	Цилиндрический	5,0	25,0	15,0	25,0	180,0	124,0	124,0	-	13,8	40,0	48	3	0,7	24400	RD..10T3..
R217.29I-2527.0-05.3.124A	Цилиндрический	5,0	27,0	17,0	25,0	180,0	124,0	124,0	-	11,6	44,4	52	3	0,7	24400	RD..10T3..
R217.29I-3232.3-05.4.060A	Weldon	5,0	32,0	22,0	32,0	119,5	60,0	60,0	84,0	8,7	54,0	62	4	0,7	21600	RD..10T3..

ФРЕЗЫ ДЛЯ ОБЪЕМНОГО ФРЕЗЕРОВАНИЯ ROUND 10 (ДЮЙМ)

МАРКИРОВКА	ТИП КРЕПЛЕНИЯ	РАЗМЕРЫ В ДЮЙМАХ								МАКС. ОБ./МИН°				ПЛАСТИНА	№ ИЗДЕЛИЯ
		APMXS	DCX	DC	DCSFMS	DCB	TDZ	LF							
R217.29I-1.00-12RE-05.3A	Combimaster	0,197	1,00	0,61	0,91	-	M12	1,18	13,3	3	0,22	24400	RD..10T3	03278809	
R217.29I-1.25-16RE-05.4A	Combimaster	0,197	1,25	0,86	1,18	-	M16	1,57	8,9	4	0,44	21600	RD..10T3	03278810	
R217.29I-1.50-16RE-05.5A	Combimaster	0,197	1,50	1,11	1,18	-	M16	1,57	6,0	5	0,66	19300	RD..10T3	03278811	
R220.29I-01.50-05.5A	Оправка	0,197	1,50	1,11	1,34	12,7	-	1,50	6,5	5	0,44	14000	RD..10T3	03278813	
R220.29I-02.00-05.6A	Оправка	0,197	2,00	1,61	1,61	19,05	-	1,50	4,2	6	0,66	12500	RD..10T3	03278814	

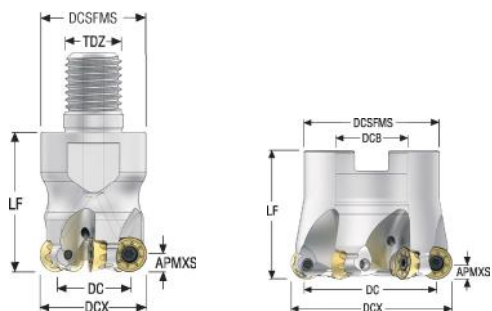

МАРКИРОВКА	ТИП КРЕПЛЕНИЯ	РАЗМЕРЫ В ММ							МАКС. ОБ./МИН°	С мин	С макс				ПЛАСТИНА
		APMXS	DCX	DC	DCSFMS	DCB	TDZ	LF							
R217.29I-1020.RE-05.2A	Combimaster	5,0	20,0	10,0	18,5	–	M10	28,0	90,0	30,0	38,0	2	0,1	27400	RD..10T3..
R217.29I-1225.RE-05.3A	Combimaster	5,0	25,0	15,0	23,0	–	M12	30,0	13,8	40,0	48,0	3	0,1	24400	RD..10T3..
R217.29I-1232.RE-05.4A	Combimaster	5,0	32,0	22,0	23,0	–	M12	30,0	8,0	54,0	62,0	4	0,1	21600	RD..10T3..
R217.29I-1632.RE-05.4A	Combimaster	5,0	32,0	22,0	30,0	–	M16	40,0	8,8	54,0	62,0	4	0,2	21600	RD..10T3..
R217.29I-1632.RE-05.5A	Combimaster	5,0	32,0	22,2	30,0	–	M16	40,0	4,1	54,4	62,0	5	0,2	21600	RD..10T3..
R217.29I-1635.RE-05.5A	Combimaster	5,0	35,0	25,1	30,0	–	M16	40,0	7,5	60,2	68,0	5	0,2	15600	RD..10T3..
R220.29I-0040-05.5A	Оправка	5,0	40,0	30,0	33,0	16,0	–	40,0	7,3	70,0	78,0	5	0,2	19300	RD..10T3..
R217.29I-1640.RE-05.4A	Combimaster	5,0	40,0	30,0	30,0	–	M16	40,0	5,5	70,0	78,0	4	0,3	19300	RD..10T3..
R217.29I-1640.RE-05.5A	Combimaster	5,0	40,0	30,0	30,0	–	M16	40,0	5,5	70,0	78,0	5	0,3	19300	RD..10T3..
R217.29I-1642.RE-05.5A	Combimaster	5,0	42,0	32,0	30,0	–	M16	40,0	5,6	74,0	82,0	5	0,3	18800	RD..10T3..
R217.29I-2040.RE-05.6A	Combimaster	5,0	40,0	30,2	36,5	–	M20	40,0	5,9	70,4	78,0	6	0,3	19300	RD..10T3..
R217.29I-1642.RE-05.6A	Combimaster	5,0	42,0	32,0	30,0	–	M16	40,0	6,0	74,0	82,0	6	0,3	18800	RD..10T3..
R217.29I-2042.RE-05.6A	Combimaster	5,0	42,0	32,2	36,5	–	M20	40,0	5,5	74,4	82,0	6	0,3	18800	RD..10T3..
R220.29I-0050-05.4A	Оправка	5,0	50,0	40,0	41,0	22,0	–	40,0	4,3	90,0	98,0	4	0,3	17300	RD..10T3..
R220.29I-0050-05.6A	Оправка	5,0	50,0	40,0	41,0	22,0	–	40,0	4,3	90,0	98,0	6	0,3	17300	RD..10T3..
R220.29I-0052-05.7A	Оправка	5,0	52,0	42,1	41,0	22,0	–	40,0	4,3	94,2	102,0	7	0,3	17000	RD..10T3..
R220.29I-0063-05.6A	Оправка	5,0	63,0	53,0	49,0	22,0	–	40,0	3,1	116,0	124,0	6	0,5	15800	RD..10T3..
R220.29I-0063-05.8A	Оправка	5,0	63,0	53,0	49,0	22,0	–	40,0	3,9	116,0	124,0	8	0,5	15800	RD..10T3..

Проверьте наличие на складе и действующую цену.
 Более подробная информация представлена в каталоге Seco Milling Navigator или в MyPages на сайте secotools.com.

ФРЕЗЫ ДЛЯ ОБЪЕМНОГО ФРЕЗЕРОВА- НИЯ ROUND 16

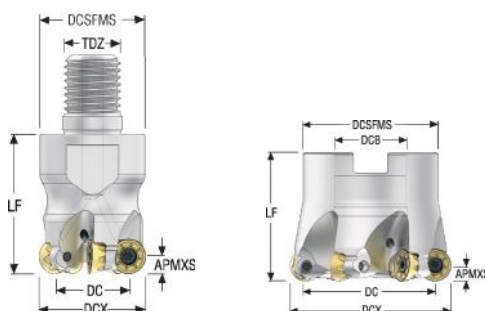

МАРКИРОВКА	ТИП КРЕПЛЕНИЯ	РАЗМЕРЫ В ММ						МАКС. ОБ/ МИН°				ПЛАСТИНА
		АРМХS	DCX	DC	DCSFMS	TDZ / DCB	LF					
R217.29I-1632.RE-08.2A	Combimaster	8,0	32,0	15,9	30,0	M16	40,0	17,8	2	0,2	12200	RP.1605
R217.29I-1640.RE-08.3A	Combimaster	8,0	40,0	24,2	30,0	M16	40,0	2,4	3	0,2	10900	RP.1605
R217.29I-2040.RE-08.3A	Combimaster	8,0	40,0	24,2	36,5	M20	40,0	2,4	3	0,3	10900	RP.1605
R220.29I-0050-08.4A	Оправка	8,0	50,0	34,2	41,0	22,0	50,0	4,8	4	0,4	9700	RP.1605
R220.29I-0052-08.4A	Оправка	8,0	52,0	36,2	41,0	22,0	50,0	5,7	4	0,4	9600	RP.1605
R220.29I-0063-08.4A	Оправка	8,0	63,0	47,1	49,0	22,0	50,0	7,5	4	0,6	8700	RP.1605
R220.29I-0063-08.5A	Оправка	8,0	63,0	47,1	49,0	22,0	50,0	7,1	5	0,6	8700	RP.1605
R220.29I-0063-08.6A	Оправка	8,0	63,0	47,1	49,0	22,0	50,0	7,1	6	0,6	8700	RP.1605
R220.29I-0066-08.5A	Оправка	8,0	66,0	50,1	61,0	27,0	50,0	6,9	5	0,7	8400	RP.1605
R220.29I-0066-08.6A	Оправка	8,0	66,0	50,0	61,0	27,0	50,0	6,7	6	0,7	8400	RP.1605
R220.29I-0080-08.5A	Оправка	8,0	80,0	64,1	61,0	27,0	50,0	5,0	5	1,0	7700	RP.1605
R220.29I-0080-08.7A	Оправка	8,0	80,0	64,1	61,0	27,0	50,0	5,0	7	0,9	7700	RP.1605
R220.29I-0084-08.5A	Оправка	8,0	84,0	68,1	79,0	32,0	50,0	4,6	5	1,2	7500	RP.1605
R220.29I-0100-08.8A	Оправка	8,0	100,0	84,1	79,0	32,0	50,0	3,7	8	1,6	6800	RP.1605
R220.29I-0125-08.10A	Оправка	8,0	125,0	109,1	90,0	40,0	63,0	2,8	10	2,9	6100	RP.1605
R220.29I-8160-08.10A	Оправка	8,0	160,0	144,1	90,0	40,0	63,0	2,1	10	4,1	5400	RP.1605

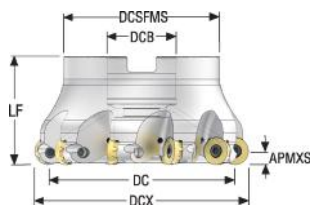

МАРКИРОВКА	ТИП КРЕПЛЕНИЯ	РАЗМЕРЫ В ММ						МАКС. ОБ/МИН°				ПЛАСТИНА
		APMXS	DCX	DC	DCSFMS	DCB	LF					
R220.29I-0100.08-6MA	Оправка	8,0	100,0	84,1	79,0	32,0	50,0	3,8	6	1,5	6800	RP..1605..
R220.29I-0125.08-6MA	Оправка	8,0	125,0	109,1	90,0	40,0	63,0	2,8	6	2,8	6100	RP..1605..
R220.29I-8160.08-7MA	Оправка	8,0	160,0	143,1	90,0	40,0	63,0	2,2	7	4,2	5400	RP..1605..

ФРЕЗЫ ДЛЯ ОБЪЕМНОГО ФРЕЗЕРОВАНИЯ ROUND 16 (ДЮЙМ)

МАРКИРОВКА	ТИП КРЕПЛЕНИЯ	РАЗМЕРЫ В ДЮЙМАХ						МАКС. ОБ/МИН°				ПЛАСТИНА	№ ИЗДЕЛИЯ
		APMXS	DCX	DC	DCSFMS	DCB	LF						
R220.29I-02.00-08.4A	Оправка	0.315	2.00	1.38	1.61	0.75	2.00	2,7	4	0,88	9600	RP..1605..	03278994
R220.29I-02.50-08.5A	Оправка	0.315	2.50	1.88	1.81	0.75	2.00	7,0	5	1,32	8700	RP..1605..	03278995
R220.29I-03.00-08.6A	Оправка	0.315	3.00	2.38	2.40	1.00	2.00	5,3	6	1,98	7700	RP..1605..	03278996
R220.29I-04.00-08.7A	Оправка	0.315	4.00	3.38	3.50	1.50	2.50	3,6	7	5,07	6800	RP..1605..	03278997

УНИВЕРСАЛЬ- НЫЕ СВЕРЛА

Обозначение сверл Seco Universal

Тип сверла
Монолитные
сверла:
SD1103: ~ 3 x D
SD1105: ~ 5 x D
SD1108: ~ 8 x D
SD1112: ~ 12 x D



НОМЕР ЭЛЕМЕНТА	МАРКИРОВКА
02898974	SD1103-0300-014-06R1
02898975	SD1103-0310-014-06R1
02898976	SD1103-0318-014-06R1
02898977	SD1103-0320-014-06R1
02898978	SD1103-0325-014-06R1
02898979	SD1103-0330-014-06R1
02898980	SD1103-0340-014-06R1
02898981	SD1103-0350-014-06R1
02898982	SD1103-0357-014-06R1
02898983	SD1103-0360-014-06R1
02898984	SD1103-0365-014-06R1
02898985	SD1103-0370-014-06R1
02898986	SD1103-0380-017-06R1
02898987	SD1103-0390-017-06R1
02898988	SD1103-0397-017-06R1
02898989	SD1103-0400-017-06R1
02898990	SD1103-0410-017-06R1
02898991	SD1103-0420-017-06R1
02898992	SD1103-0430-017-06R1
02898993	SD1103-0437-017-06R1
02898994	SD1103-0440-017-06R1
02898995	SD1103-0450-017-06R1
02898996	SD1103-0460-017-06R1
02898997	SD1103-0465-017-06R1
02898998	SD1103-0470-017-06R1
02898999	SD1103-0476-020-06R1
02899000	SD1103-0480-020-06R1
02899001	SD1103-0490-020-06R1
02899002	SD1103-0500-020-06R1
02899003	SD1103-0510-020-06R1
02899004	SD1103-0516-020-06R1

НОМЕР ЭЛЕМЕНТА	МАРКИРОВКА
02899005	SD1103-0520-020-06R1
02899006	SD1103-0530-020-06R1
02899007	SD1103-0540-020-06R1
02899008	SD1103-0550-020-06R1
02899009	SD1103-0555-020-06R1
02899010	SD1103-0556-020-06R1
02899011	SD1103-0560-020-06R1
02899012	SD1103-0570-020-06R1
02899013	SD1103-0580-020-06R1
02899014	SD1103-0590-020-06R1
02899015	SD1103-0595-020-06R1
02899016	SD1103-0600-020-06R1
02899017	SD1103-0610-024-08R1
02899018	SD1103-0620-024-08R1
02899019	SD1103-0630-024-08R1
02899020	SD1103-0635-024-08R1
02899021	SD1103-0640-024-08R1
02899022	SD1103-0650-024-08R1
02899024	SD1103-0660-024-08R1
02899025	SD1103-0675-024-08R1
02899026	SD1103-0680-024-08R1
02899027	SD1103-0690-024-08R1
02899028	SD1103-0700-024-08R1
02899029	SD1103-0710-029-08R1
02899030	SD1103-0714-029-08R1
02899031	SD1103-0720-029-08R1
02899032	SD1103-0730-029-08R1
02899033	SD1103-0740-029-08R1
02899034	SD1103-0750-029-08R1
02899035	SD1103-0754-029-08R1
02899036	SD1103-0755-029-08R1

НОМЕР ЭЛЕМЕНТА	МАРКИРОВКА
02899037	SD1103-0760-029-08R1
02899038	SD1103-0770-029-08R1
02899040	SD1103-0780-029-08R1
02899041	SD1103-0790-029-08R1
02899042	SD1103-0794-029-08R1
02899043	SD1103-0800-029-08R1
02899044	SD1103-0810-035-10R1
02899045	SD1103-0820-035-10R1
02899046	SD1103-0830-035-10R1
02899047	SD1103-0833-035-10R1
02899048	SD1103-0840-035-10R1
02899049	SD1103-0850-035-10R1
02899050	SD1103-0860-035-10R1
02899051	SD1103-0870-035-10R1
02899052	SD1103-0873-035-10R1
02899053	SD1103-0880-035-10R1
02899054	SD1103-0890-035-10R1
02899055	SD1103-0900-035-10R1
02899056	SD1103-0910-035-10R1
02899058	SD1103-0913-035-10R1
02899059	SD1103-0920-035-10R1
02899060	SD1103-0930-035-10R1
02899061	SD1103-0940-035-10R1
02899062	SD1103-0950-035-10R1
02899063	SD1103-0953-035-10R1
02899064	SD1103-0955-035-10R1
02899065	SD1103-0960-035-10R1
02899066	SD1103-0970-035-10R1
02899067	SD1103-0980-035-10R1
02899068	SD1103-0990-035-10R1
02899069	SD1103-0992-035-10R1

НОМЕР ЭЛЕМЕНТА	МАРКИРОВКА
02899070	SD1103-1000-035-10R1
02899071	SD1103-1020-040-12R1
02899072	SD1103-1032-040-12R1
02899073	SD1103-1040-040-12R1
02899074	SD1103-1050-040-12R1
02899075	SD1103-1060-040-12R1
02899076	SD1103-1072-040-12R1
02899077	SD1103-1080-040-12R1
02899078	SD1103-1090-040-12R1
02899079	SD1103-1100-040-12R1
02899080	SD1103-1110-040-12R1
02899081	SD1103-1111-040-12R1
02899082	SD1103-1120-040-12R1
02899083	SD1103-1130-040-12R1
02899084	SD1103-1140-040-12R1
02899085	SD1103-1150-040-12R1
02899086	SD1103-1151-040-12R1
02899087	SD1103-1155-040-12R1
02899088	SD1103-1160-040-12R1
02899089	SD1103-1170-040-12R1
02899090	SD1103-1180-040-12R1
02899091	SD1103-1190-040-12R1
02899092	SD1103-1191-040-12R1
02899093	SD1103-1200-040-12R1
02899094	SD1103-1210-043-14R1
02899095	SD1103-1220-043-14R1
02899096	SD1103-1230-043-14R1
02899097	SD1103-1240-043-14R1
02899098	SD1103-1250-043-14R1
02899099	SD1103-1260-043-14R1
02899100	SD1103-1270-043-14R1
02899101	SD1103-1275-043-14R1
02899102	SD1103-1280-043-14R1
02899103	SD1103-1290-043-14R1
02899104	SD1103-1300-043-14R1
02899105	SD1103-1310-043-14R1
02899106	SD1103-1320-043-14R1
02899107	SD1103-1330-043-14R1
02899108	SD1103-1340-043-14R1
02899109	SD1103-1349-043-14R1
02899110	SD1103-1350-043-14R1
02899111	SD1103-1360-043-14R1
02899112	SD1103-1370-043-14R1

НОМЕР ЭЛЕМЕНТА	МАРКИРОВКА
02899113	SD1103-1380-043-14R1
02899114	SD1103-1390-043-14R1
02899115	SD1103-1400-043-14R1
02899116	SD1103-1420-045-16R1
02899117	SD1103-1429-045-16R1
02899119	SD1103-1450-045-16R1
02899120	SD1103-1470-045-16R1
02899121	SD1103-1475-045-16R1
02899122	SD1103-1480-045-16R1
02899123	SD1103-1500-045-16R1
02899124	SD1103-1510-045-16R1
02899125	SD1103-1530-045-16R1
02899126	SD1103-1550-045-16R1
02899127	SD1103-1570-045-16R1
02899128	SD1103-1580-045-16R1
02899129	SD1103-1588-045-16R1
02899130	SD1103-1600-045-16R1
02899131	SD1103-1650-051-18R1
02899132	SD1103-1700-051-18R1
02899133	SD1103-1750-051-18R1
02899134	SD1103-1800-051-18R1
02899135	SD1103-1850-055-20R1
02899136	SD1103-1900-055-20R1
02899137	SD1103-1905-055-20R1
02899138	SD1103-1950-055-20R1
02899139	SD1103-2000-055-20R1
02898244	SD1103A-0300-014-06R1
02898245	SD1103A-0310-014-06R1
02898246	SD1103A-0318-014-06R1
02898247	SD1103A-0320-014-06R1
02898248	SD1103A-0325-014-06R1
02898249	SD1103A-0330-014-06R1
02898250	SD1103A-0340-014-06R1
02898251	SD1103A-0350-014-06R1
02898252	SD1103A-0357-014-06R1
02898253	SD1103A-0360-014-06R1
02898254	SD1103A-0365-014-06R1
02898255	SD1103A-0370-014-06R1
02898256	SD1103A-0380-017-06R1
02898257	SD1103A-0390-017-06R1
02898258	SD1103A-0397-017-06R1
02898259	SD1103A-0400-017-06R1

НОМЕР ЭЛЕМЕНТА	МАРКИРОВКА
02898260	SD1103A-0410-017-06R1
02898261	SD1103A-0420-017-06R1
02898262	SD1103A-0430-017-06R1
02898263	SD1103A-0437-017-06R1
02898264	SD1103A-0450-017-06R1
02898265	SD1103A-0460-017-06R1
02898266	SD1103A-0465-017-06R1
02898267	SD1103A-0470-017-06R1
02898268	SD1103A-0476-020-06R1
02898269	SD1103A-0480-020-06R1
02898270	SD1103A-0490-020-06R1
02898271	SD1103A-0500-020-06R1
02898272	SD1103A-0510-020-06R1
02898273	SD1103A-0516-020-06R1
02898275	SD1103A-0520-020-06R1
02898276	SD1103A-0530-020-06R1
02898277	SD1103A-0540-020-06R1
02898278	SD1103A-0550-020-06R1
02898279	SD1103A-0555-020-06R1
02898280	SD1103A-0556-020-06R1
02898281	SD1103A-0560-020-06R1
02898282	SD1103A-0570-020-06R1
02898283	SD1103A-0580-020-06R1
02898284	SD1103A-0590-020-06R1
02898285	SD1103A-0595-020-06R1
02898286	SD1103A-0600-020-06R1
02898287	SD1103A-0610-024-08R1
02898288	SD1103A-0620-024-08R1
02898289	SD1103A-0630-024-08R1
02898290	SD1103A-0635-024-08R1
02898291	SD1103A-0640-024-08R1
02898292	SD1103A-0650-024-08R1
02898293	SD1103A-0660-024-08R1
02898294	SD1103A-0670-024-08R1
02898295	SD1103A-0675-024-08R1
02898296	SD1103A-0680-024-08R1
02898297	SD1103A-0690-024-08R1
02898298	SD1103A-0700-024-08R1
02898299	SD1103A-0710-029-08R1
02898300	SD1103A-0714-029-08R1
02898301	SD1103A-0720-029-08R1
02898302	SD1103A-0730-029-08R1
02898303	SD1103A-0740-029-08R1

НОМЕР ЭЛЕМЕНТА	МАРКИРОВКА
02898304	SD1103A-0750-029-08R1
02898305	SD1103A-0754-029-08R1
02898306	SD1103A-0755-029-08R1
02898307	SD1103A-0760-029-08R1
02898308	SD1103A-0770-029-08R1
02898309	SD1103A-0780-029-08R1
02898310	SD1103A-0790-029-08R1
02898311	SD1103A-0794-029-08R1
02898312	SD1103A-0800-029-08R1
02898313	SD1103A-0810-035-10R1
02898314	SD1103A-0820-035-10R1
02898315	SD1103A-0830-035-10R1
02898316	SD1103A-0833-035-10R1
02898317	SD1103A-0840-035-10R1
02898318	SD1103A-0850-035-10R1
02898319	SD1103A-0860-035-10R1
02898320	SD1103A-0870-035-10R1
02898321	SD1103A-0873-035-10R1
02898322	SD1103A-0880-035-10R1
02898323	SD1103A-0890-035-10R1
02898324	SD1103A-0900-035-10R1
02898325	SD1103A-0910-035-10R1
02898326	SD1103A-0913-035-10R1
02898327	SD1103A-0920-035-10R1
02898328	SD1103A-0930-035-10R1
02898329	SD1103A-0940-035-10R1
02898330	SD1103A-0950-035-10R1
02898331	SD1103A-0953-035-10R1
02898332	SD1103A-0955-035-10R1
02898333	SD1103A-0960-035-10R1
02898334	SD1103A-0970-035-10R1
02898335	SD1103A-0980-035-10R1
02898336	SD1103A-0990-035-10R1
02898337	SD1103A-0992-035-10R1
02898338	SD1103A-1000-035-10R1
02898339	SD1103A-1020-040-12R1
02898340	SD1103A-1032-040-12R1
02898341	SD1103A-1040-040-12R1
02898342	SD1103A-1050-040-12R1
02898343	SD1103A-1060-040-12R1
02898344	SD1103A-1072-040-12R1
02898345	SD1103A-1080-040-12R1
02898346	SD1103A-1090-040-12R1

НОМЕР ЭЛЕМЕНТА	МАРКИРОВКА
02898347	SD1103A-1100-040-12R1
02898348	SD1103A-1110-040-12R1
02898349	SD1103A-1111-040-12R1
02898350	SD1103A-1120-040-12R1
02898351	SD1103A-1130-040-12R1
02898352	SD1103A-1140-040-12R1
02898353	SD1103A-1150-040-12R1
02898354	SD1103A-1151-040-12R1
02898355	SD1103A-1155-040-12R1
02898356	SD1103A-1160-040-12R1
02898357	SD1103A-1170-040-12R1
02898358	SD1103A-1180-040-12R1
02898359	SD1103A-1190-040-12R1
02898360	SD1103A-1191-040-12R1
02898361	SD1103A-1200-040-12R1
02898362	SD1103A-1210-043-14R1
02898363	SD1103A-1220-043-14R1
02898364	SD1103A-1230-043-14R1
02898365	SD1103A-1240-043-14R1
02898366	SD1103A-1250-043-14R1
02898367	SD1103A-1260-043-14R1
02898368	SD1103A-1270-043-14R1
02898369	SD1103A-1275-043-14R1
02898370	SD1103A-1280-043-14R1
02898371	SD1103A-1290-043-14R1
02898372	SD1103A-1300-043-14R1
02898373	SD1103A-1310-043-14R1
02898374	SD1103A-1320-043-14R1
02898375	SD1103A-1330-043-14R1
02898376	SD1103A-1340-043-14R1
02898377	SD1103A-1349-043-14R1
02898378	SD1103A-1350-043-14R1
02898379	SD1103A-1360-043-14R1
02898380	SD1103A-1370-043-14R1
02898381	SD1103A-1380-043-14R1
02898382	SD1103A-1390-043-14R1
02898383	SD1103A-1400-043-14R1
02898384	SD1103A-1420-045-16R1
02898385	SD1103A-1429-045-16R1
02898386	SD1103A-1450-045-16R1
02898387	SD1103A-1470-045-16R1
02898388	SD1103A-1475-045-16R1
02898389	SD1103A-1480-045-16R1

НОМЕР ЭЛЕМЕНТА	МАРКИРОВКА
02898390	SD1103A-1500-045-16R1
02898391	SD1103A-1510-045-16R1
02898392	SD1103A-1530-045-16R1
02898393	SD1103A-1550-045-16R1
02898394	SD1103A-1570-045-16R1
02898395	SD1103A-1580-045-16R1
02898396	SD1103A-1588-045-16R1
02898397	SD1103A-1600-045-16R1
02898398	SD1103A-1650-051-18R1
02898399	SD1103A-1700-051-18R1
02898400	SD1103A-1750-051-18R1
02898401	SD1103A-1800-051-18R1
02898402	SD1103A-1850-055-20R1
02898403	SD1103A-1900-055-20R1
02898404	SD1103A-1905-055-20R1
02898405	SD1103A-1950-055-20R1
02898406	SD1103A-2000-055-20R1
02897845	SD1105A-0300-023-06R1
02897846	SD1105A-0310-023-06R1
02897847	SD1105A-0318-023-06R1
02897848	SD1105A-0320-023-06R1
02897849	SD1105A-0325-023-06R1
02897850	SD1105A-0330-023-06R1
02897851	SD1105A-0340-023-06R1
02897852	SD1105A-0350-023-06R1
02897853	SD1105A-0357-023-06R1
02897854	SD1105A-0360-023-06R1
02897855	SD1105A-0365-023-06R1
02897856	SD1105A-0370-023-06R1
02897857	SD1105A-0380-029-06R1
02897858	SD1105A-0390-029-06R1
02897859	SD1105A-0397-029-06R1
02897860	SD1105A-0400-029-06R1
02897861	SD1105A-0410-029-06R1
02897862	SD1105A-0420-029-06R1
02897863	SD1105A-0430-029-06R1
02897864	SD1105A-0437-029-06R1
02897865	SD1105A-0440-029-06R1
02897866	SD1105A-0450-029-06R1
02897867	SD1105A-0460-029-06R1
02897868	SD1105A-0465-029-06R1
02897869	SD1105A-0470-029-06R1

НОМЕР ЭЛЕМЕНТА	МАРКИРОВКА
02897870	SD1105A-0476-035-06R1
02897871	SD1105A-0480-035-06R1
02897872	SD1105A-0490-035-06R1
02897873	SD1105A-0500-035-06R1
02897874	SD1105A-0510-035-06R1
02897875	SD1105A-0516-035-06R1
02897876	SD1105A-0520-035-06R1
02897877	SD1105A-0530-035-06R1
02897878	SD1105A-0540-035-06R1
02897879	SD1105A-0550-035-06R1
02897880	SD1105A-0555-035-06R1
02897881	SD1105A-0556-035-06R1
02897882	SD1105A-0560-035-06R1
02897883	SD1105A-0570-035-06R1
02897884	SD1105A-0580-035-06R1
02897885	SD1105A-0590-035-06R1
02897886	SD1105A-0595-035-06R1
02897887	SD1105A-0600-035-06R1
02897888	SD1105A-0610-043-08R1
02897889	SD1105A-0620-043-08R1
02897890	SD1105A-0630-043-08R1
02897891	SD1105A-0635-043-08R1
02897892	SD1105A-0640-043-08R1
02897893	SD1105A-0650-043-08R1
02897894	SD1105A-0660-043-08R1
02897895	SD1105A-0670-043-08R1
02897896	SD1105A-0675-043-08R1
02897897	SD1105A-0680-043-08R1
02897898	SD1105A-0690-043-08R1
02897899	SD1105A-0700-043-08R1
02897900	SD1105A-0710-043-08R1
02897901	SD1105A-0714-043-08R1
02897902	SD1105A-0720-043-08R1
02897903	SD1105A-0730-043-08R1
02897904	SD1105A-0740-043-08R1
02897905	SD1105A-0750-043-08R1
02897906	SD1105A-0754-043-08R1
02897907	SD1105A-0755-043-08R1
02897908	SD1105A-0760-043-08R1
02897909	SD1105A-0770-043-08R1
02897910	SD1105A-0780-043-08R1
02897911	SD1105A-0790-043-08R1
02897912	SD1105A-0794-043-08R1

НОМЕР ЭЛЕМЕНТА	МАРКИРОВКА
02897913	SD1105A-0800-043-08R1
02897914	SD1105A-0810-049-10R1
02897915	SD1105A-0820-049-10R1
02897916	SD1105A-0830-049-10R1
02897917	SD1105A-0833-049-10R1
02897918	SD1105A-0840-049-10R1
02897919	SD1105A-0850-049-10R1
02897920	SD1105A-0860-049-10R1
02897921	SD1105A-0870-049-10R1
02897922	SD1105A-0873-049-10R1
02897923	SD1105A-0880-049-10R1
02897924	SD1105A-0890-049-10R1
02897925	SD1105A-0900-049-10R1
02897926	SD1105A-0910-049-10R1
02897927	SD1105A-0913-049-10R1
02897928	SD1105A-0920-049-10R1
02897929	SD1105A-0930-049-10R1
02897930	SD1105A-0940-049-10R1
02897931	SD1105A-0950-049-10R1
02897932	SD1105A-0953-049-10R1
02897933	SD1105A-0955-049-10R1
02897934	SD1105A-0960-049-10R1
02897935	SD1105A-0970-049-10R1
02897936	SD1105A-0980-049-10R1
02897937	SD1105A-0990-049-10R1
02897938	SD1105A-0992-049-10R1
02897939	SD1105A-1000-049-10R1
02897940	SD1105A-1010-056-12R1
02897941	SD1105A-1020-056-12R1
02897942	SD1105A-1030-056-12R1
02897943	SD1105A-1032-056-12R1
02897944	SD1105A-1040-056-12R1
02897945	SD1105A-1050-056-12R1
02897946	SD1105A-1060-056-12R1
02897947	SD1105A-1070-056-12R1
02897948	SD1105A-1072-056-12R1
02897949	SD1105A-1080-056-12R1
02897951	SD1105A-1090-056-12R1
02897952	SD1105A-1100-056-12R1
02897953	SD1105A-1110-056-12R1
02897954	SD1105A-1111-056-12R1
02897955	SD1105A-1120-056-12R1
02897956	SD1105A-1130-056-12R1

НОМЕР ЭЛЕМЕНТА	МАРКИРОВКА
02897957	SD1105A-1140-056-12R1
02897958	SD1105A-1150-056-12R1
02897959	SD1105A-1151-056-12R1
02897960	SD1105A-1155-056-12R1
02897961	SD1105A-1160-056-12R1
02897962	SD1105A-1170-056-12R1
02897963	SD1105A-1180-056-12R1
02897964	SD1105A-1190-056-12R1
02897965	SD1105A-1191-056-12R1
02897966	SD1105A-1200-056-12R1
02897967	SD1105A-1210-060-14R1
02897968	SD1105A-1220-060-14R1
02897969	SD1105A-1225-060-14R1
02897970	SD1105A-1230-060-14R1
02897972	SD1105A-1240-060-14R1
02897973	SD1105A-1250-060-14R1
02897974	SD1105A-1260-060-14R1
02897950	SD1105A-1270-060-14R1
02897976	SD1105A-1275-060-14R1
02897977	SD1105A-1280-060-14R1
02897978	SD1105A-1290-060-14R1
02897979	SD1105A-1300-060-14R1
02897980	SD1105A-1310-060-14R1
02897981	SD1105A-1320-060-14R1
02897982	SD1105A-1330-060-14R1
02897983	SD1105A-1340-060-14R1
02897984	SD1105A-1349-060-14R1
02897985	SD1105A-1350-060-14R1
02897986	SD1105A-1360-060-14R1
02897987	SD1105A-1370-060-14R1
02897988	SD1105A-1380-060-14R1
02897989	SD1105A-1390-060-14R1
02897990	SD1105A-1400-060-14R1
02897991	SD1105A-1410-063-16R1
02897992	SD1105A-1420-063-16R1
02897993	SD1105A-1429-063-16R1
02897994	SD1105A-1430-063-16R1
02897995	SD1105A-1440-063-16R1
02897996	SD1105A-1450-063-16R1
02897997	SD1105A-1460-063-16R1
02897998	SD1105A-1470-063-16R1
02897999	SD1105A-1475-063-16R1
02898000	SD1105A-1480-063-16R1

НОМЕР ЭЛЕМЕНТА	МАРКИРОВКА
02898001	SD1105A-1490-063-16R1
02898002	SD1105A-1500-063-16R1
02898003	SD1105A-1510-063-16R1
02898004	SD1105A-1520-063-16R1
02898005	SD1105A-1530-063-16R1
02898006	SD1105A-1540-063-16R1
02898007	SD1105A-1550-063-16R1
02898008	SD1105A-1560-063-16R1
02898009	SD1105A-1570-063-16R1
02898010	SD1105A-1580-063-16R1
02898011	SD1105A-1588-063-16R1
02898012	SD1105A-1590-063-16R1
02898013	SD1105A-1600-063-16R1
02898014	SD1105A-1610-071-18R1
02898015	SD1105A-1620-071-18R1
02898016	SD1105A-1630-071-18R1
02898017	SD1105A-1640-071-18R1
02898018	SD1105A-1650-071-18R1
02898019	SD1105A-1660-071-18R1
02898020	SD1105A-1670-071-18R1
02898021	SD1105A-1675-071-18R1
02898022	SD1105A-1680-071-18R1
02898023	SD1105A-1690-071-18R1
02898024	SD1105A-1700-071-18R1
02898025	SD1105A-1710-071-18R1
02898026	SD1105A-1720-071-18R1
02898027	SD1105A-1730-071-18R1
02898028	SD1105A-1740-071-18R1
02898029	SD1105A-1750-071-18R1
02898030	SD1105A-1760-071-18R1
02898031	SD1105A-1770-071-18R1
02898032	SD1105A-1780-071-18R1
02898033	SD1105A-1790-071-18R1
02898034	SD1105A-1800-071-18R1
02898035	SD1105A-1810-077-20R1
02898036	SD1105A-1820-077-20R1
02898037	SD1105A-1830-077-20R1
02898038	SD1105A-1840-077-20R1
02898039	SD1105A-1850-077-20R1
02898040	SD1105A-1860-077-20R1
02898041	SD1105A-1870-077-20R1
02898042	SD1105A-1880-077-20R1
02898043	SD1105A-1890-077-20R1

НОМЕР ЭЛЕМЕНТА	МАРКИРОВКА
02898044	SD1105A-1900-077-20R1
02898045	SD1105A-1905-077-20R1
02898046	SD1105A-1910-077-20R1
02898047	SD1105A-1920-077-20R1
02898048	SD1105A-1930-077-20R1
02898049	SD1105A-1940-077-20R1
02898050	SD1105A-1950-077-20R1
02898051	SD1105A-1960-077-20R1
02898052	SD1105A-1970-077-20R1
02898053	SD1105A-1980-077-20R1
02898054	SD1105A-1990-077-20R1
02898055	SD1105A-2000-077-20R1
03295178	SD1108A-0300-028-06R1
03295179	SD1108A-0310-028-06R1
03323680	SD1108A-0318-028-06R1
03295180	SD1108A-0320-028-06R1
03295181	SD1108A-0330-028-06R1
03295182	SD1108A-0340-028-06R1
03295183	SD1108A-0350-028-06R1
03323681	SD1108A-0357-028-06R1
03295184	SD1108A-0360-028-06R1
03295185	SD1108A-0370-028-06R1
03295186	SD1108A-0380-037-06R1
03295187	SD1108A-0390-037-06R1
03323682	SD1108A-0397-037-06R1
03295188	SD1108A-0400-037-06R1
03295189	SD1108A-0410-037-06R1
03295190	SD1108A-0420-037-06R1
03295191	SD1108A-0430-037-06R1
03323683	SD1108A-0437-037-06R1
03295192	SD1108A-0440-037-06R1
03295193	SD1108A-0450-037-06R1
03295194	SD1108A-0460-037-06R1
03295195	SD1108A-0470-037-06R1
03323684	SD1108A-0476-048-06R1
03295197	SD1108A-0480-048-06R1
03295198	SD1108A-0490-048-06R1
03295199	SD1108A-0500-048-06R1
03295200	SD1108A-0510-048-06R1
03323685	SD1108A-0516-048-06R1
03295201	SD1108A-0520-048-06R1
03295202	SD1108A-0530-048-06R1

НОМЕР ЭЛЕМЕНТА	МАРКИРОВКА
03295203	SD1108A-0540-048-06R1
03295204	SD1108A-0550-048-06R1
03295206	SD1108A-0556-048-06R1
03295207	SD1108A-0560-048-06R1
03295208	SD1108A-0570-048-06R1
03295012	SD1108A-0580-048-06R1
03295013	SD1108A-0590-048-06R1
03323686	SD1108A-0595-048-06R1
03295014	SD1108A-0600-048-06R1
03295015	SD1108A-0610-055-08R1
03295016	SD1108A-0620-055-08R1
03295017	SD1108A-0630-055-08R1
03295018	SD1108A-0635-055-08R1
03295019	SD1108A-0640-055-08R1
03295020	SD1108A-0650-055-08R1
03295021	SD1108A-0660-055-08R1
03295022	SD1108A-0670-055-08R1
03323687	SD1108A-0675-055-08R1
03295023	SD1108A-0680-055-08R1
03295024	SD1108A-0690-055-08R1
03295025	SD1108A-0700-055-08R1
03295026	SD1108A-0710-064-08R1
03323688	SD1108A-0714-064-08R1
03323689	SD1108A-0730-064-08R1
03295027	SD1108A-0740-064-08R1
03295028	SD1108A-0750-064-08R1
03323690	SD1108A-0754-064-08R1
03323691	SD1108A-0760-064-08R1
03295029	SD1108A-0770-064-08R1
03295030	SD1108A-0780-064-08R1
03295031	SD1108A-0790-064-08R1
03323692	SD1108A-0794-064-08R1
03295032	SD1108A-0800-064-08R1
03295033	SD1108A-0810-080-10R1
03295034	SD1108A-0820-080-10R1
03295035	SD1108A-0830-080-10R1
03323693	SD1108A-0833-080-10R1
03295036	SD1108A-0840-080-10R1
03295037	SD1108A-0850-080-10R1
03295038	SD1108A-0860-080-10R1
03295039	SD1108A-0870-080-10R1
03323694	SD1108A-0873-080-10R1

НОМЕР ЭЛЕМЕНТА	МАРКИРОВКА
03295040	SD1108A-0880-080-10R1
03295041	SD1108A-0900-080-10R1
03295042	SD1108A-0910-080-10R1
03323695	SD1108A-0913-080-10R1
03295043	SD1108A-0930-080-10R1
03295044	SD1108A-0940-080-10R1
03295045	SD1108A-0950-080-10R1
03323696	SD1108A-0953-080-10R1
03295046	SD1108A-0970-080-10R1
03295047	SD1108A-0980-080-10R1
03295048	SD1108A-0990-080-10R1
03323697	SD1108A-0992-080-10R1
03295049	SD1108A-1000-080-10R1
03295050	SD1108A-1020-096-12R1
03295051	SD1108A-1030-096-12R1
03323698	SD1108A-1032-096-12R1
03295053	SD1108A-1040-096-12R1
03295054	SD1108A-1050-096-12R1
03295055	SD1108A-1070-096-12R1
03323699	SD1108A-1072-096-12R1
03295056	SD1108A-1080-096-12R1
03295057	SD1108A-1100-096-12R1
03323700	SD1108A-1111-096-12R1
03295058	SD1108A-1120-096-12R1
03295059	SD1108A-1130-096-12R1
03295060	SD1108A-1150-096-12R1
03295061	SD1108A-1170-096-12R1
03295062	SD1108A-1180-096-12R1
03295063	SD1108A-1190-096-12R1
03323701	SD1108A-1191-096-12R1
03295064	SD1108A-1200-096-12R1
03295065	SD1108A-1230-119-14R1
03295066	SD1108A-1250-119-14R1
03295067	SD1108A-1270-119-14R1
03295068	SD1108A-1300-119-14R1
03323702	SD1108A-1349-119-14R1
03295069	SD1108A-1350-119-14R1
03295070	SD1108A-1400-119-14R1
03295071	SD1108A-1429-136-16R1
03295072	SD1108A-1450-136-16R1
03295073	SD1108A-1500-136-16R1
03295074	SD1108A-1550-136-16R1
03295075	SD1108A-1588-136-16R1

НОМЕР ЭЛЕМЕНТА	МАРКИРОВКА
03295076	SD1108A-1600-136-16R1
03295077	SD1108A-1650-153-18R1
03295078	SD1108A-1700-153-18R1
03295079	SD1108A-1750-153-18R1
03295080	SD1108A-1800-153-18R1
03295081	SD1108A-1850-170-20R1
03295082	SD1108A-1900-170-20R1
03323703	SD1108A-1905-170-20R1
03295083	SD1108A-1950-170-20R1
03295084	SD1108A-2000-170-20R1
03295085	SD1112A-0300-048-06R1
03295086	SD1112A-0310-048-06R1
03323704	SD1112A-0318-048-06R1
03295087	SD1112A-0320-048-06R1
03295088	SD1112A-0330-048-06R1
03295089	SD1112A-0340-048-06R1
03295090	SD1112A-0350-048-06R1
03323705	SD1112A-0357-048-06R1
03295091	SD1112A-0360-048-06R1
03295092	SD1112A-0370-048-06R1
03295093	SD1112A-0380-056-06R1
03295094	SD1112A-0390-056-06R1
03323706	SD1112A-0397-056-06R1
03295095	SD1112A-0400-056-06R1
03295096	SD1112A-0410-056-06R1
03295097	SD1112A-0420-056-06R1
03295098	SD1112A-0430-056-06R1
03323707	SD1112A-0437-056-06R1
03295099	SD1112A-0440-056-06R1
03295100	SD1112A-0450-056-06R1
03295101	SD1112A-0460-056-06R1
03295102	SD1112A-0470-056-06R1
03323708	SD1112A-0476-074-06R1
03295103	SD1112A-0480-074-06R1
03295104	SD1112A-0490-074-06R1
03295105	SD1112A-0500-074-06R1
03295106	SD1112A-0510-074-06R1
03323709	SD1112A-0516-074-06R1
03295107	SD1112A-0520-074-06R1
03295108	SD1112A-0530-074-06R1
03295109	SD1112A-0540-074-06R1
03295110	SD1112A-0550-074-06R1

НОМЕР ЭЛЕМЕНТА	МАРКИРОВКА
03295111	SD1112A-0556-074-06R1
03295112	SD1112A-0560-074-06R1
03295113	SD1112A-0570-074-06R1
03295114	SD1112A-0580-074-06R1
03295115	SD1112A-0590-074-06R1
03295116	SD1112A-0600-074-06R1
03295117	SD1112A-0610-098-08R1
03295118	SD1112A-0620-098-08R1
03295119	SD1112A-0630-098-08R1
03295120	SD1112A-0635-098-08R1
03295121	SD1112A-0640-098-08R1
03295122	SD1112A-0650-098-08R1
03295123	SD1112A-0660-098-08R1
03295124	SD1112A-0670-098-08R1
03323710	SD1112A-0675-098-08R1
03295125	SD1112A-0680-098-08R1
03295126	SD1112A-0690-098-08R1
03295127	SD1112A-0700-098-08R1
03295128	SD1112A-0710-098-08R1
03323711	SD1112A-0714-098-08R1
03323712	SD1112A-0730-098-08R1
03295129	SD1112A-0740-098-08R1
03295130	SD1112A-0750-098-08R1
03323713	SD1112A-0754-098-08R1
03295131	SD1112A-0780-098-08R1
03295132	SD1112A-0790-098-08R1
03323714	SD1112A-0794-098-08R1
03295133	SD1112A-0800-098-08R1
03295135	SD1112A-0810-123-10R1
03295136	SD1112A-0820-123-10R1
03295137	SD1112A-0830-123-10R1
03295138	SD1112A-0840-123-10R1
03295139	SD1112A-0850-123-10R1
03295140	SD1112A-0860-123-10R1
03295141	SD1112A-0870-123-10R1
03323715	SD1112A-0873-123-10R1
03295142	SD1112A-0880-123-10R1
03295143	SD1112A-0900-123-10R1
03323716	SD1112A-0913-123-10R1
03295144	SD1112A-0930-123-10R1
03295145	SD1112A-0950-123-10R1
03323717	SD1112A-0953-123-10R1
03295146	SD1112A-0970-123-10R1

ДЕРЖАТЕЛЬ ИНСТРУМЕНТОВ SECO-CAPTO™ И КАССЕТА ДЛЯ ТРУДНООБРАБАТЫВАЕМЫХ МАТЕРИАЛОВ



№ ИЗДЕЛИЯ:	МАРКИРОВКА	РАЗМЕР САПТО	DCSFMS	WF	LF
03300009	C5-CXXXL-35060-CT10	C5	50	18,02	42,96
03300014	C5-CXXXR-35060-CT10	C5	50	18,02	42,96
03300015	C6-CXXXL-45065-CT10	C6	63	28,02	47,96
03300016	C6-CXXXR-45065-CT10	C6	63	28,02	47,96

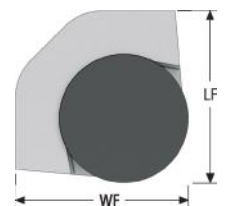
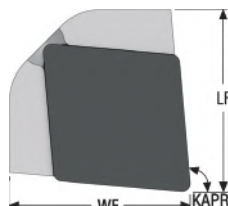

№ ИЗДЕЛИЯ:	МАРКИРОВКА	KAPR	LF	WF	HF	ПЛАСТИНА	ПЛАСТИНА ANSI
03300028	CT10-CCLNX-0903*					CN.N0903	CN.N 32
03300023	CT10-CCLNX-1204	95	17	17	15,53	CN.N1204	CN.N 43
03300024	CT10-CCLNX-1207	95	17	17	15,53	CN.N1207	CN.N 45
03300029	CT10-CRSNX-0903*					RN.N0903	RN.N 32
03300025	CT10-CRSNX-1203	45	17	17	15,18	RN.N1203	RN.N 42
03300026	CT10-CRSNX-1204	45	17	17	15,18	RN.N1204	RN.N 43
03300027	CT10-CRSNX-1207	45	17	17	15,18	RN.N1207	RN.N 45

* Недоступно для SN1:2020, будет добавлено в ближайшее время

Проверьте наличие на складе и действующую цену.
 Более подробная информация представлена в каталоге Seco Turning Navigator или в MyPages на сайте secotools.com.

COMBIMAS- TER™ M20

ОПРАВКИ COMBIMASTER, НАПРИМЕР, ВТ JIS В 6339-ADB

КОНСТРУКЦИЯ 1 (ОПЦИЯ V)

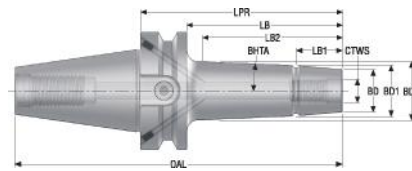

КОНСТРУКЦИЯ 2

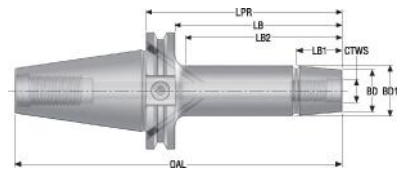

Новое обозначение: **DIN40ADB** – **M20** – **060** – **V** V = Конический
K = Steadyline

Тип с конусом со стороны станка Размер соединения инструмента Длина калибра Опция

№ ИЗДЕЛИЯ:	МАРКИРОВКА	КОНУС СО СТОРОНЫ СТАНКА	COMBIMASTER CTWS СО СТОРОНЫ ЗАГОТОВКИ	РАЗМЕРЫ В ММ								ВНТА	КОН-СТРУК-ЦИИ	ОТВЕР-СТИЕ RFID	БАЛАНСИ-РОВКА	KG
				LPR	LB	LB2	LB1	BD	BD2	BD1	OAL					
03308015	BT40ADB-M20-135	BT40ADB	M20	135	108	100	30	36,5	-	37	200,4	0,5	2	Да	G6.3 при 20 000 об/мин	1,7
03308016	BT40ADB-M20-160-K	BT40ADB	M20	160	133	-	31	36,5	-	37	225,4	-	2	Да	G6.3 при 20 000 об/мин	2,2
03308017	BT40ADB-M20-185	BT40ADB	M20	185	158	150	35	36,5	-	37	250,4	0,4	2	Да	G6.3 при 20 000 об/мин	2,1
03308018	BT50ADB-M20-185-K	BT50ADB	M20	185	147	-	31	36,5	-	37	286,8	-	2	Да	G6.3 при 20 000 об/мин	4,9
03308019	BT50ADB-M20-145	BT50ADB	M20	145	107	100	30	36,5	-	37	246,8	0,5	2	Да	G6.3 при 20 000 об/мин	4,3
03308020	BT50ADB-M20-295-V	BT50ADB	M20	295	257	249	35	36,5	68	68	396,8	0,82	1	Да	G6.3 при 20 000 об/мин	7,5
03308021	C5-M16-135	C5	M16	135	112	110	35	30	-	30,5	165	0,4	2	Да	G6.3 при 20 000 об/мин	1,1
03308022	C5-M20-135	C5	M20	135	112	110	35	36,5	-	37	165	0,4	2	Да	G6.3 при 20 000 об/мин	1,3
03308023	C6-M16-110	C6	M16	110	85	80	25	30	-	30,5	148	0,6	2	Да	G6.3 при 20 000 об/мин	1,3
03308024	C6-M16-145	C6	M16	145	120	115	35	30	-	30,5	183	0,4	2	Да	G6.3 при 20 000 об/мин	1,5
03308025	C6-M20-110	C6	M20	110	85	80	25	36,5	-	37	110	0,6	2	Да	G6.3 при 20 000 об/мин	1,5
03308026	C6-M20-145	C6	M20	145	120	115	35	36,5	-	37	183	0,4	2	Да	G6.3 при 20 000 об/мин	1,7
03308027	C8-M20-145	C8	M20	145	112	110	35	36,5	-	37	193	0,4	2	Да	G6.3 при 20 000 об/мин	2,7

№ ИЗДЕЛИЯ:	МАРКИРОВКА	КОНУС СО СТОРОНЫ СТАНКА	COMBIMASTER CTWS СО СТОРОНЫ ЗАГОТОВКИ	РАЗМЕРЫ В ММ								ВНТА	КОН-СТРУКЦИИ	ОТВЕРСТИЕ RFID	БАЛАНСИРОВКА	
				LPR	LB	LB2	LB1	BD	BD2	BD1	OAL					
03308039	DIN40ADB-M20-060-V	DIN40ADB	M20	60	40,9	25	10	36,5	44	37	128,4	2,86	1	Да	G6.3 при 20 000 об/мин	1,2
03308040	DIN40ADB-M20-110	DIN40ADB	M20	110	90,9	75	25	36,5	-	37	178,4	0,6	2	Да	G6.3 при 20 000 об/мин	1,5
03308041	DIN40ADB-M20-135	DIN40ADB	M20	135	115,9	100	30	36,5	-	37	203,4	0,5	2	Да	G6.3 при 20 000 об/мин	1,6
03308042	DIN40ADB-M20-160-K	DIN40ADB	M20	160	140,9	-	31	36,5	-	37	228,4	-	2	Да	G6.3 при 20 000 об/мин	2,1
03308043	DIN40ADB-M20-185	DIN40ADB	M20	185	165,9	150	35	36,5	-	37	253,4	0,4	2	Да	G6.3 при 20 000 об/мин	2
03308044	DIN50ADB-M20-145	DIN50ADB	M20	145	125,9	100	30	36,5	-	37	246,75	0,5	2	Да	G6.3 при 20 000 об/мин	3,5
03308045	DIN50ADB-M20-185-K	DIN50ADB	M20	185	165,9	-	31	36,5	-	37	286,75	-	2	Да	G6.3 при 20 000 об/мин	4,1
03308046	DIN50ADB-M20-295-V	DIN50ADB	M20	295	275,9	250	35	36,5	68	38	396,75	0,82	1	Да	G6.3 при 20 000 об/мин	7,1
03308047	HSKA63-M20-085	HSKA63	M20	85	59	50	20	36,5	-	37	117	0,7	2	Да	G6.3 при 20 000 об/мин	1,1
03308048	HSKA63-M20-135	HSKA63	M20	135	109	100	30	36,5	-	37	167	0,5	2	Да	G6.3 при 20 000 об/мин	1,4
03308049	HSKA63-M20-160-K	HSKA63	M20	160	134	-	31	36,5	-	37	192	-	2	Да	G6.3 при 20 000 об/мин	1,9
03308050	HSKA63-M20-185	HSKA63	M20	185	159	150	35	36,5	-	37	217	0,4	2	Да	G6.3 при 20 000 об/мин	1,8
03308051	HSKA100-M20-085	HSKA100	M20	85	56	50	20	36,5	-	37	135	0,7	2	Да	G6.3 при 20 000 об/мин	2,4
03308052	HSKA100-M20-185-K	HSKA100	M20	185	156	-	31	36,5	-	37	235	-	2	Да	G6.3 при 20 000 об/мин	3,4

№ ИЗДЕЛИЯ:	МАРКИРОВКА	КОНУС СО СТОРОНЫ СТАНКА	COMBIMASTER CTWS СО СТОРОНЫ ЗАГОТОВКИ	РАЗМЕРЫ В ММ								ВНТА	КОН-СТРУКЦИИ	ОТВЕРСТИЕ RFID	БАЛАНСИРОВКА	
				LPR	LB	LB2	LB1	BD	BD2	BD1	OAL					
03308028	CAT40TFADB-M16-5.315	CAT40TFADB	M16	135	115,9	100	30	30	-	30,5	203,4	0,5	2	Да	G6.3 при 20 000 об/мин	1,5
03308029	CAT40TFADB-M20-1.772	CAT40TFADB	M20	45	25,9	10	5	36,5	-	37	113,4	2,8	2	Да	G6.3 при 20 000 об/мин	1
03308030	CAT40TFADB-M20-3.346	CAT40TFADB	M20	85	65,9	50	20	36,5	-	37	153,4	0,7	2	Да	G6.3 при 20 000 об/мин	1,3
03308031	CAT40TFADB-M20-5.315	CAT40TFADB	M20	135	115,9	100	30	36,5	-	37	203,4	0,5	2	Да	G6.3 при 20 000 об/мин	1,7
03308032	CAT40TFADB-M20-6.299-K	CAT40TFADB	M20	160	140,9	-	31	36,5	-	37	228,4	-	2	Да	G6.3 при 20 000 об/мин	2,1
03308033	CAT50ADB-M20-3.740	CAT50ADB	M20	95	60	50	20	36,5	-	37	196,75	0,7	2	Да	G6.3 при 20 000 об/мин	3,5
03308034	CAT50ADB-M20-5.709	CAT50ADB	M20	145	110	100	30	36,5	-	37	246,5	0,5	2	Да	G6.3 при 20 000 об/мин	3,8
03308035	CAT50TFADB-M16-5.709	CAT50TFADB	M16	145	125,9	100	30	30	-	30,5	246,75	0,5	2	Да	G6.3 при 20 000 об/мин	3,7
03308036	CAT50TFADB-M20-3.740	CAT50TFADB	M20	95	75,9	60	25	36,5	-	37	196,75	0,6	2	Да	G6.3 при 20 000 об/мин	3,2
03308037	CAT50TFADB-M20-5.709	CAT50TFADB	M20	145	125,9	100	30	36,5	-	37	246,75	0,5	2	Да	G6.3 при 20 000 об/мин	3,5
03308038	CAT50TFADB-M20-7.283-K	CAT50TFADB	M20	185	165,9	-	31	36,5	-	37	286,75	-	2	Да	G6.3 при 20 000 об/мин	4,1

Проверьте наличие на складе и действующую цену.
 Более подробная информация представлена в Seco Tooling System Navigator или в MyPages на сайте secotools.com.

ДЕРЖАТЕЛИ ТОРЦЕВЫХ ФРЕЗ, МАЛАЯ ПЕРЕДНЯЯ ПОВЕРХНОСТЬ - ISO 3937

ДЕРЖАТЕЛИ ТОРЦЕВЫХ ФРЕЗ С ВНУТРЕННЕЙ ПОДАЧЕЙ СОЖ, НАПРИМЕР HSK-A/ISO12164-1-HSK-A

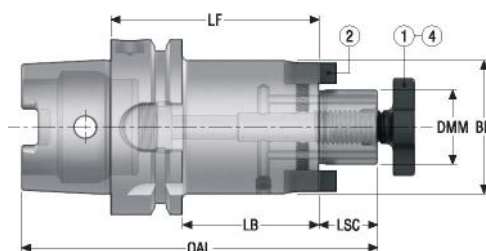

Комплектующие:
4 = болт, внут.
подача СОЖ

Запчасти:
1 = болт
2 = держатель/винт

№ ИЗДЕЛИЯ:	МАРКИРОВКА	КОНУС СО СТОРОНЫ СТАНКА	DMM СО СТОРОНЫ ДЕТАЛИ (ММ)	РАЗМЕРЫ В ММ					ОТВЕРСТИЕ RFID	БАЛАНСИРОВКА	KG
				LG	BD	OAL	LB	LSC			
03301553	HSKA63-SM22-050-F3L1	HSKA63	22	50	40	101	24	19	Да	G6.3 при 15 000 об/мин	1
03301554	HSKA63-SM22-100-F3L1	HSKA63	22	100	40	151	74	19	Да	G6.3 при 15 000 об/мин	1,4
03301555	HSKA63-SM22-160-F3L1	HSKA63	22	160	40	211	134	19	Да	G6.3 при 15 000 об/мин	2
03301560	HSKA63-SM27-100-F3L1	HSKA63	27	100	48	153	74	21	Да	G6.3 при 15 000 об/мин	1,8
03301561	HSKA63-SM27-160-F3L1	HSKA63	27	160	48	213	134	21	Да	G6.3 при 15 000 об/мин	2,6
03301566	HSKA63-SM32-060-F3L1	HSKA63	32	60	58	116	34	24	Да	G6.3 при 15 000 об/мин	1,5
03301567	HSKA63-SM32-100-F3L1	HSKA63	32	100	58	156	74	24	Да	G6.3 при 15 000 об/мин	2,8
03301573	HSKA100-SM22-050-F3L1	HSKA100	22	50	40	119	21	19	Да	G6.3 при 15 000 об/мин	2,3
03301574	HSKA100-SM22-100-F3L1	HSKA100	22	100	40	169	71	19	Да	G6.3 при 15 000 об/мин	2,3
03301575	HSKA100-SM22-160-F3L1	HSKA100	22	160	40	229	131	19	Да	G6.3 при 15 000 об/мин	3,3
03301581	HSKA100-SM27-100-F3L1	HSKA100	27	100	48	171	71	21	Да	G6.3 при 15 000 об/мин	3,2
03301582	HSKA100-SM27-160-F3L1	HSKA100	27	160	48	231	131	21	Да	G6.3 при 15 000 об/мин	4,1
03301586	HSKA100-SM32-050-F3L1	HSKA100	32	50	58	124	21	24	Да	G6.3 при 15 000 об/мин	2,6
03301587	HSKA100-SM32-100-F3L1	HSKA100	32	100	58	174	71	24	Да	G6.3 при 15 000 об/мин	3,5
03301588	HSKA100-SM32-160-F3L1	HSKA100	32	160	58	234	131	24	Да	G6.3 при 15 000 об/мин	4,7
03301592	HSKA100-SM40-060-F3L1	HSKA100	40	60	70	137	31	27	Да	G6.3 при 15 000 об/мин	3,2
03301593	HSKA100-SM40-100-F3L1	HSKA100	40	100	70	177	71	27	Да	G6.3 при 15 000 об/мин	4,2
03301594	HSKA100-SM40-160-F3L1	HSKA100	40	160	70	237	131	27	Да	G6.3 при 15 000 об/мин	5,9
03301599	DIN50ADB-SM22-044-F3L1	DIN50ADB	22	44	40	164,75	24,9	19	Да	G6.3 при 15 000 об/мин	2,9
03301600	DIN50ADB-SM22-100-F3L1	DIN50ADB	22	100	40	220,75	80,9	19	Да	G6.3 при 15 000 об/мин	3,4
03301601	DIN50ADB-SM22-160-F3L1	DIN50ADB	22	160	40	280,75	140,9	19	Да	G6.3 при 15 000 об/мин	4
03301602	DIN50ADB-SM27-100-F3L1	DIN50ADB	27	100	48	222,75	80,9	21	Да	G6.3 при 15 000 об/мин	3,8
03301603	DIN50ADB-SM27-160-F3L1	DIN50ADB	27	160	48	282,75	140,9	21	Да	G6.3 при 15 000 об/мин	4,5
03301604	DIN50ADB-SM32-100-F3L1	DIN50ADB	32	100	58	225,75	80,9	24	Да	G6.3 при 15 000 об/мин	4,3
03301605	DIN50ADB-SM32-160-F3L1	DIN50ADB	32	160	58	285,75	140,9	24	Да	G6.3 при 15 000 об/мин	5,5
03301606	DIN50ADB-SM40-100-F3L1	DIN50ADB	40	100	70	228,75	80,9	27	Да	G6.3 при 15 000 об/мин	5,2

№ ИЗДЕЛИЯ:	МАРКИРОВКА	КОНУС СО СТОРОНЫ СТАНКА	ДММ СО СТОРОНЫ ДЕТАЛИ (ММ)	РАЗМЕРЫ В ММ					ОТВЕРСТИЕ RFID	БАЛАНСИРОВКА	
				LG	BD	OAL	LB	LSC			
03301607	DIN50ADB-SM40-160-F3L1	DIN50ADB	40	160	70	288,75	140,9	27	Да	G6.3 при 15 000 об/мин	6,8
03301608	DIN50AD-SM27-044-F3L1	DIN50AD	27	44	48	166,75	24,9	21	Да	G6.3 при 15 000 об/мин	3
03301609	DIN50AD-SM32-044-F3L1	DIN50AD	32	44	58	169,75	24,9	24	Да	G6.3 при 15 000 об/мин	3,2
03301610	DIN50AD-SM40-044-F3L1	DIN50AD	40	44	70	172,75	24,9	27	Да	G6.3 при 15 000 об/мин	3,5
03301618	BT50TFADB-SM22-075-F3L1	BT50TFADB	22	75	40	195,8	37	19	Да	G6.3 при 15 000 об/мин	3,9
03301619	BT50TFADB-SM22-120-F3L1	BT50TFADB	22	120	40	240,8	82	19	Да	G6.3 при 15 000 об/мин	4,3
03301621	BT50TFADB-SM27-075-F3L1	BT50TFADB	27	75	48	197,8	37	21	Да	G6.3 при 15 000 об/мин	4,1
03301622	BT50TFADB-SM27-120-F3L1	BT50TFADB	27	120	48	242,8	82	21	Да	G6.3 при 15 000 об/мин	4,7
03301624	BT50TFADB-SM32-075-F3L1	BT50TFADB	32	75	58	200,8	37	24	Да	G6.3 при 15 000 об/мин	4,4
03301625	BT50TFADB-SM32-120-F3L1	BT50TFADB	32	120	58	245,8	82	24	Да	G6.3 при 15 000 об/мин	5,2
03301627	BT50TFADB-SM40-075-F3L1	BT50TFADB	40	75	70	203,8	37	27	Да	G6.3 при 15 000 об/мин	4,8
03301628	BT50TFADB-SM40-120-F3L1	BT50TFADB	40	120	70	248,8	82	27	Да	G6.3 при 15 000 об/мин	6,1
03301630	BT50ADB-SM22-063-F3L1	BT50ADB	22	63	40	183,8	25	19	Да	G6.3 при 15 000 об/мин	3,8
03301631	BT50ADB-SM22-100-F3L1	BT50ADB	22	100	40	220,8	62	19	Да	G6.3 при 15 000 об/мин	4,1
03301632	BT50ADB-SM22-160-F3L1	BT50ADB	22	160	40	280,8	122	19	Да	G6.3 при 15 000 об/мин	4,7
03301634	BT50ADB-SM27-063-F3L1	BT50ADB	27	63	48	185,8	25	21	Да	G6.3 при 15 000 об/мин	3,9
03301635	BT50ADB-SM27-100-F3L1	BT50ADB	27	100	48	222,8	62	21	Да	G6.3 при 15 000 об/мин	4,4
03301636	BT50ADB-SM27-160-F3L1	BT50ADB	27	160	48	282,8	122	21	Да	G6.3 при 15 000 об/мин	5,2
03301637	BT50ADB-SM32-063-F3L1	BT50ADB	32	63	58	188,8	25	24	Да	G6.3 при 15 000 об/мин	4,1
03301638	BT50ADB-SM32-100-F3L1	BT50ADB	32	100	58	225,8	62	24	Да	G6.3 при 15 000 об/мин	4,8
03301639	BT50ADB-SM32-160-F3L1	BT50ADB	32	160	58	285,8	122	24	Да	G6.3 при 15 000 об/мин	6
03301640	BT50ADB-SM40-063-F3L1	BT50ADB	40	63	70	191,8	25	27	Да	G6.3 при 15 000 об/мин	4,5
03301641	BT50ADB-SM40-100-F3L1	BT50ADB	40	100	70	228,8	62	27	Да	G6.3 при 15 000 об/мин	5,5
03301642	BT50ADB-SM40-160-F3L1	BT50ADB	40	160	70	288,8	122	27	Да	G6.3 при 15 000 об/мин	7,2
03301646	BT40TFADB-SM22-060-F3L1	BT40TFADB	22	60	40	144,4	33	19	Да	G6.3 при 15 000 об/мин	1,3
03301647	BT40TFADB-SM22-120-F3L1	BT40TFADB	22	120	40	204,4	93	19	Да	G6.3 при 15 000 об/мин	1,9
03301649	BT40TFADB-SM27-060-F3L1	BT40TFADB	27	60	48	146,4	33	21	Да	G6.3 при 15 000 об/мин	1,5
03301650	BT40TFADB-SM27-120-F3L1	BT40TFADB	27	120	48	206,4	93	21	Да	G6.3 при 15 000 об/мин	2,3
03301654	BT40ADB-SM22-052-F3L1	BT40ADB	22	52	40	136,4	25	19	Да	G6.3 при 15 000 об/мин	1,2
03301655	BT40ADB-SM22-100-F3L1	BT40ADB	22	100	40	184,4	73	19	Да	G6.3 при 15 000 об/мин	1,7
03301656	BT40ADB-SM27-052-F3L1	BT40ADB	27	52	48	138,4	25	21	Да	G6.3 при 15 000 об/мин	1,4
03301657	BT40ADB-SM27-100-F3L1	BT40ADB	27	100	48	186,4	73	21	Да	G6.3 при 15 000 об/мин	2
03301659	BT40ADB-SM32-052-F3L1	BT40ADB	32	52	58	141,4	25	24	Да	G6.3 при 15 000 об/мин	1,6
03301660	BT40ADB-SM40-060-F3L1	BT40ADB	40	60	70	152,4	33	27	Да	G6.3 при 15 000 об/мин	2
03301665	BT30AD-SM22-040-F3L1	BT30AD	22	40	40	107,4	18	19	Да	G6.3 при 15 000 об/мин	0,7
03301666	BT30AD-SM22-100-F3L1	BT30AD	22	100	40	167,4	78	19	Да	G6.3 при 15 000 об/мин	1,2
03301667	BT30AD-SM27-040-F3L1	BT30AD	27	40	48	109,4	18	21	Да	G6.3 при 15 000 об/мин	1,7
03301668	BT30AD-SM27-100-F3L1	BT30AD	27	100	48	169,4	78	21	Да	G6.3 при 15 000 об/мин	1,7

Более подробная информация о конусе со стороны станка и дополнительные данные представлены в Seco Tooling System Navigator или в MyPages на сайте secotools.com

EASYSHRINK EVO

EASYSHRINK EVO



КОМПЛЕКТ ПОСТАВКИ	МАРКИРОВКА	СОЕДИНЕНИЯ	ДИАПАЗОН ХВОСТОВИКОВ ИНСТРУМЕНТА		ВРЕМЯ УСАДКИ, ПРИБЛ.	РАЗМЕРЫ В ММ			
			ТВЕРДЫЙ СПЛАВ/ ТЯЖЕЛЫЙ МЕТАЛЛ	СТАЛЬ/НСС		ШИРИНА	ГЛУБИНА	ВЫСОТА	
1 устройство Easyshrink Evo	ZFM30IN10	Европа: Переменный ток 3x400В +PE /16А/50 Гц	Ø 3–32	Ø 6–32	10 с.	317	943	920	66
		США и Канада*: 3 x 440 - 480 В перем. тока +GND/20 А/60 Гц	Ø 3–32	Ø 6–32	10 с.	317	943	920	66
					Только преобразователь:	440	500	560	90
· 5 стандартных термоусадочных столбов для Ø3–32									
· 8 ступорных стержней									
· 2 охлаждающих конуса									
· 1 пара перчаток									
· 1 инструкция по эксплуатации									
*ZFM30IN30 включает 1 преобразователь напряжения для США и Канады									

ОХЛАЖДАЮЩАЯ УСТАНОВКА



КОМПЛЕКТ ПОСТАВКИ	МАРКИРОВКА	КОЛ-ВО ОХЛАЖДАЮЩИХ ЧАШЕК	ВРЕМЯ ОХЛАЖДЕНИЯ ПРИБЛ.	РАЗМЕРЫ В ММ			
				ШИРИНА	ГЛУБИНА	ВЫСОТА	
1 холодильная установка	ZFM30RE1	2	1 мин.	490	630	285	35
· 1 колонка для держателя пробирок							
· 2 охлаждающих чашки с соединительными трубками							
· 1 раздвижной стол							

Необходимы контактные втулки в соответствии с типом держателей термооправки и диаметра. Более подробная информация представлена в Seco Tooling Systems Navigator или в MyPages на сайте secotools.com.

Компания Seco Tools не предоставляет никаких гарантий или заверений в отношении использования и содержания технических данных. Информация предоставляется «как есть», без каких-либо явных или подразумеваемых гарантий. Кроме того, Seco Tools не гарантирует точность и полноту информации, которая может содержаться в сводной информации. Настоящий документ отклоняет любые заявления и гарантии, явные или подразумеваемые. Компания Seco Tools ни при каких обстоятельствах не несет ответственности перед любой стороной за прямой, косвенный, специальный или другой последующий ущерб, связанный с использованием информации в сводном документе, даже если компания Seco Tools была уведомлена о возможности такого ущерба.

**УНИВЕРСАЛЬНЫЙ И
ВЫСОКОНАДЕЖНЫЙ
РЕЗУЛЬТАТ В СЛЕДУЮЩИХ
СЛУЧАЯХ:**

- ...токарная обработка стали, а также другие операции и условия
- ...операция не является «узким местом»
- ...обеспечение предсказуемости обработки

- ...тяжелая черновая обработка крупногабаритных компонентов
- ...чистовая обработка компонентов меньшего размера
- ...меньшие скорости и подача из-за ограничений станка
- ...труднообрабатываемые детали, включая прерывистое резание

**ПОЛУЧИТЕ БОЛЬШ
ПО ТОКАРНОЙ ОБР**

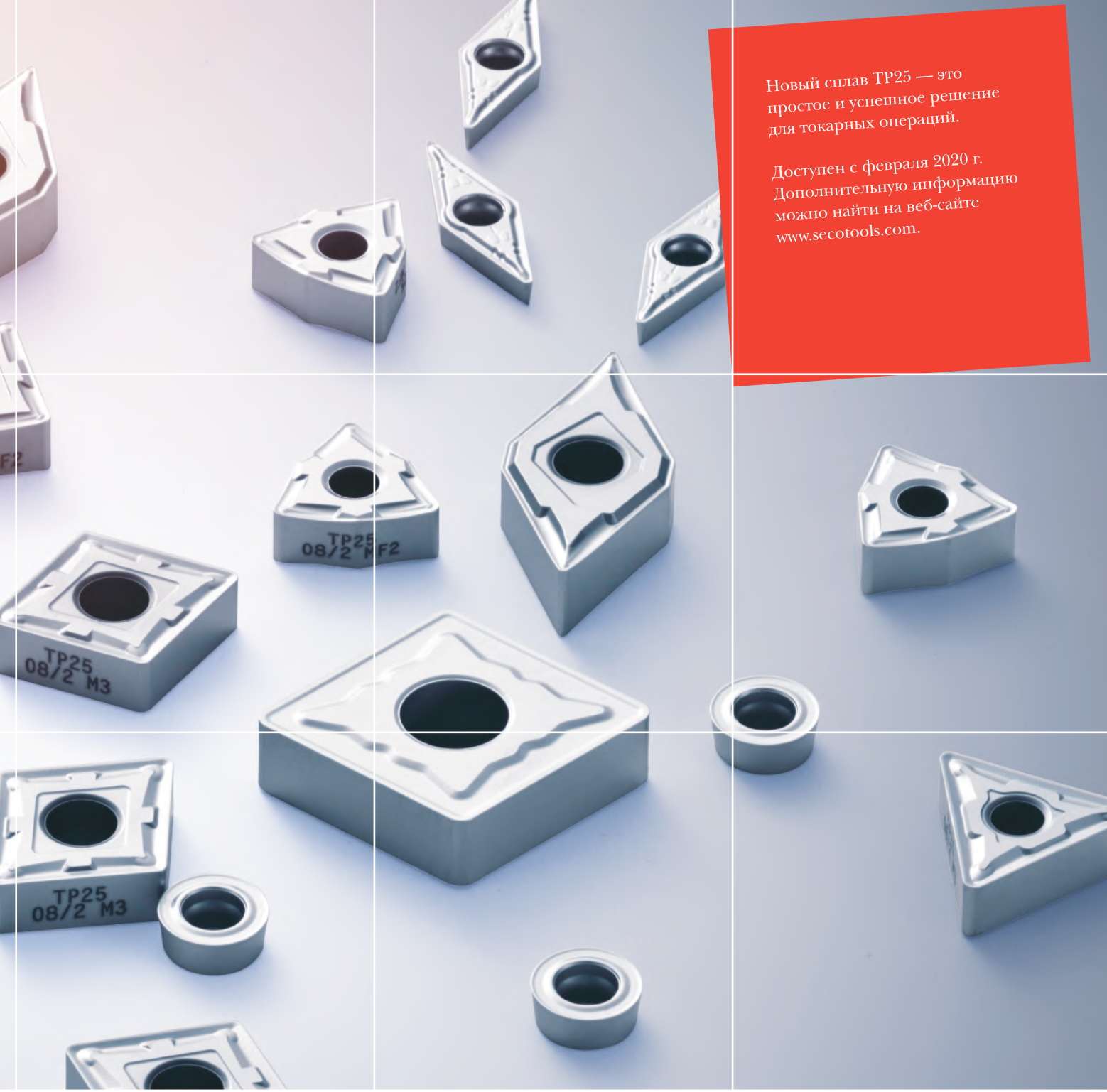

Новый сплав TP25 — это простое и успешное решение для токарных операций.

Доступен с февраля 2020 г.
Дополнительную информацию
можно найти на веб-сайте
www.secotools.com.

Е ОТ ВАШИХ ОПЕРАЦИЙ АБОТКЕ СТАЛИ



WWW.SECOTOOLS.COM

WWW.SECOTOOLS.COM

03331620, ST20196713 RU,
© SECO TOOLS AB, 2019. Все права
сохранены. Технические условия могут
быть изменены без уведомления.



Подписывайтесь на нас в социальных
сетях.

